



CATÁLOGO DE PRODUCTOS

2024

GRAN FORMATO Y DISPLAYS

www.setprintpro.es





IMPRESORA Y ESCANER DE ALTA CALIDAD

ImagePROGRAF TM-200 MFP L24ei



**iSúper
precio!**

Canon

Dispositivo silencioso y compacto que ofrece una impresión y un escaneo de gran calidad

Silenciosamente compacta, ofrece impresión y escaneo de alta calidad en paralelo.

La tinta Lucia TD de 5 colores y pigmento completo imprime líneas nítidas y colores llamativos, mientras que la tecnología SingleSensor acelera el escaneo.





IMPRESORA COLOR DE GRAN FORMATO

Serie ColorWave 3000



Diseñada para la excelencia

La serie ColorWave 3000 ofrece un funcionamiento sencillo y alta calidad de impresión gracias a una solución cómoda y rentable. Las impresoras de la serie ColorWave 3000, diseñadas para ofrecer una mayor productividad, están equipadas con tecnología inteligente que ayuda a ahorrar tiempo, además de con funciones intuitivas que reducen los errores de impresión.





IMPRESORA COMPACTA DE ALTA CALIDAD

ImagePROGRAF PRO-2100



Canon

**Impresión de alta calidad
con un procesamiento
de imágenes avanzado.**

- Impresión con contraseña
- Procesos automatizado
- Soluciones software
- Eficiencia operativa
- Impresión sin bordes

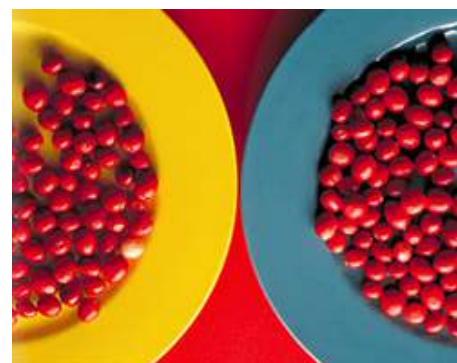



IMPRESORA COLOR DE GRAN FORMATO

ImagePROGRAF PRO-4100



Mayor nitidez

Canon

Expresión de color inigualable con una salida de 44 pulgadas rápida y eficiente.

- Gestión automática de diferentes soportes
- Protección de datos de impresión
- Eficiencia del flujo de trabajo
- Detección automática del tipo de soporte
- Reproducción del color con precisión, mejora la gradación y aumenta la nitidez de las imágenes





IMPRESORA COLOR DE GRAN FORMATO

ImagePROGRAF PRO-4100S



Imprime
sin
bordes

Canon

Imprime pósteres y gráficos de calidad superior con un tamaño de hasta 44 pulgadas.

- Impresión sin bordes
- Gestiona de forma remota la seguridad de la red de la impresora y controla los permisos de usuario
- Reducción de los costes de tinta
- Gran productividad
- Integración de software





IMPRESORA COLOR DE GRAN FORMATO

ImagePROGRAF PRO-6100



Ahorro
máximo
de tinta

Canon

Disfruta de una calidad de impresión sorprendente con seguridad avanzada.

- Ahorro en costes de tinta
- Impresión segura
- Software inteligente
- Detección automática de todos los tipos de soporte (papel)
- Impresión sin bordes





IMPRESORA COLOR DE GRAN FORMATO

ImagePROGRAF TM-300



**Multi-
función**

Canon

Consigue impresiones de alta calidad con una impresora de inyección de tinta de 36"

Impresora multifunción de gamma mediana, para usuarios de oficinas más pequeñas que imprimen una amplia gamma de artículos con volúmenes de producción mensuales más bajos.





IMPRESORA COLOR DE GRAN FORMATO

ImagePROGRAF TX-2100



**Ideal
para
CAD**

Canon

Impresión rápida y continua hasta 24 pulgadas

- Mayor velocidad de impresión e impresión continua de alta calidad.
- Logra colores vivos y llamativos incluso en papel económico.
- Los tanques de tinta intercambiables en caliente y un sistema de detección automática de soportes, facilitan los flujos de trabajo de producción.
- La impresión sin bordes de tamaño libre admite

todos los tamaños de impresión.

- Fácil instalación en oficinas con espacio limitado.
- Seguridad mejorada.
- Operación intuitiva a través de una pantalla táctil LCD de 4,3 pulgadas.
- La tinta de pigmento completo ofrece una excelente resistencia a la intemperie.



IMPRESORA COLOR DE GRAN FORMATO

ImagePROGRAF TX-3100



**Tinta
resistente
al agua**

Canon

Una impresora de 36 pulgadas y alta velocidad

- **Impresión rápida:** Hasta 3,2 ppm para dibujos CAD A1 mediante mayor velocidad de impresión y procesamiento de datos.
- **Productividad incrementada:** Un sistema inteligente de manipulación de soportes con soluciones de software sencillas, admite flujos de trabajo de producción altamente eficientes.
- **Producción de alto volumen:** El reemplazo ininterrumpido del tanque de tinta, el procesamiento de datos mejorado y la opción de rollo doble mantienen velocidades de impresión impresionantes.

- **Impresión flexible:** Función de impresión sin bordes a tamaño libre y a tres caras.
- **Excelente calidad:** Los procesos de impresión y tinta innovadores prometen la excelente calidad de impresión.
- **Seguridad confiable:** La protección mejorada ofrece seguridad sólida para documentos y dispositivos.
- **Resistencia al clima:** La tinta LUCIA TD de pigmento completo proporciona una mayor durabilidad con la opción de soporte resistente al agua.



IMPRESORA COLOR DE GRAN FORMATO

ImagePROGRAF TX-4100



Todo
tipo de
soportes

Canon

Productividad avanzada y una calidad fiable

- Impresión rápida
- Seguridad mejorada
- Impresión sin bordes
- Excelente calidad en todo tipo de soportes
- Detección inteligente de soportes
- Tinta resistente a la intemperie
- Alta productividad





IMPRESORA COLOR DE GRAN FORMATO

Colorado 1630



Tinta UVgel

Canon

Amplía tus horizontes

Impresora de bobina a bobina totalmente modular con tecnología UVgel para aplicaciones gráficas de gran formato.

La tecnología Uvgel combina en una misma impresora una excelente calidad, una elevada productividad y una amplia versatilidad con un bajo coste total de propiedad (TCO). Una productividad sin precedentes con una rápida velocidad de impresión y un tiempo de secado mínimo que te permite pasar directamente al proceso de acabado.





IMPRESORA DE GRAN FORMATO

TrueVIS VF2-640



La TrueVIS VF2-640 destaca por ofrecer una increíble combinación de colores vivos con la **incorporación de los nuevos colores verde y naranja a la tinta TR2**; además, el preajuste "True Rich Colour 2" aumenta al máximo el potencial tanto de la impresora como de la tinta, puesto que permite explorar colores poco conocidos, conseguir una gama de colores sin precedentes y alcanzar una detallada precisión del color, todo ello con una gran intensidad y una reproducción totalmente natural.

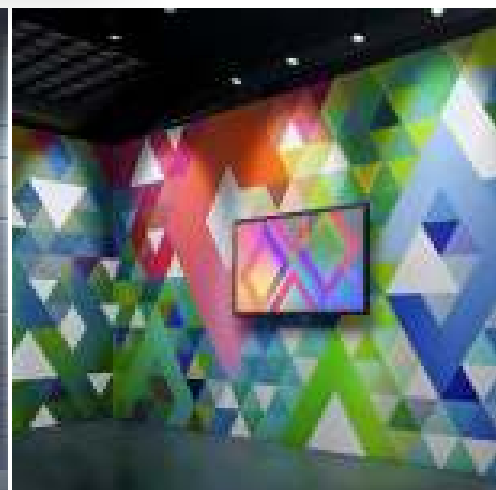
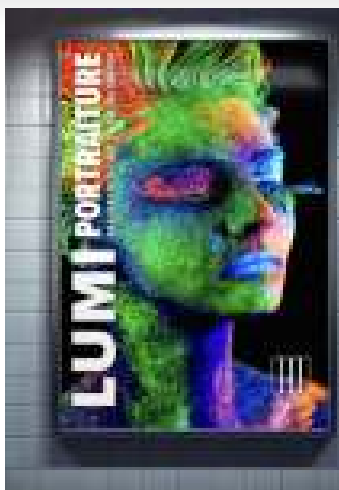



CONFÍE EN SU INSTINTO
 ELIJA LA NUEVA, PREMIADA
 TrueVIS VG2

IMPRESORA Y CORTADORA DE GRAN FORMATO

TrueVIS VG3-640, VG3-540



La TrueVIS VG3 es la última generación en impresión y corte: con el poder de cumplir las necesidades más exigentes de impresión, ofrece impresiones de asombrosa calidad en sólo seis horas. **Las tintas TR2 negra, naranja y verde ofrecen una fantástica reproducción del color.**

Respaldada por décadas de excelencia en tecnología y certificada por los principales proveedores de materiales del sector, la VG3 cuenta con más de 40 intuitivas mejoras que le ayudarán a superar a la competencia.



IMPRIMIR



ESPERAR 6 HORAS



FINALIZAR



INSTALAR



IMPRESORAS/ CORTADORAS DE GRAN FORMATO

Nueva TrueVIS TrueVIS SG3



Las impresoras/cortadoras SG3 ofrecen la calidad fiable de la galardonada marca TrueVIS con un flujo de trabajo optimizado y unos plazos de entrega extremadamente rápidos que permiten entregar el trabajo el mismo día. Las tintas TR2 producen unos colores impresionantes e intensos en una amplia gama de aplicaciones, desde rótulos, etiquetas y transferencias térmicas hasta rótulos para vehículos y mucho más.





IMPRESORA Y CORTADORA DE GRAN FORMATO

SF-200

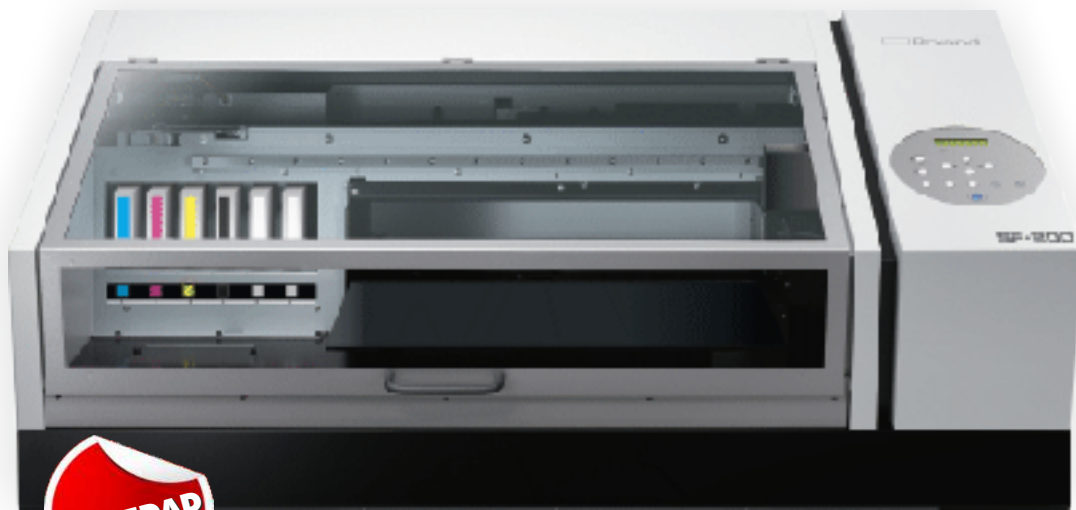

Roland

La SF-200 es ideal para la impresión digital a todo color de una amplia gama de aplicaciones específicas. Imprima imágenes de alta calidad, con una excelente durabilidad y mayor seguridad para la salud, en uno o varios artículos a la vez.

Adecuada para requisitos de impresión muy específicos en una amplia variedad de materiales. Compatible con objetos y materiales de hasta 538 mm (ancho) x 360 mm (largo) y hasta 100 mm de alto.

Tintas muy duraderas que cumplen con la norma EN 71-3 para la seguridad de los juguetes¹.





IMPRESORA DE GRAN FORMATO

VersaEXPRESS RF-640 8 Colores



Roland®

La impresora VersaEXPRESS RF-640 de 8 colores ofrece la gama de colores más amplia de su categoría para rótulos de gran duración en exteriores y consigue una asombrosa calidad de impresión gracias a la configuración de tintas CMYK más los colores negro claro, rojo, verde y naranja.





IMPRESORA/CORTADORA DE SOBREMESA

VersaStudio VersaSTUDIO BN-20A



La VersaSTUDIO BN-20A lo agrupa todo en un solo y potente dispositivo. Con las premiadas tintas eco-solventes, con opción de tinta blanca y metalizada, y gracias a su amplia gama de materiales compatibles y a su capacidad integrada de corte, la BN-20A es el dispositivo de impresión más versátil de su clase. Es el equipo ideal para la creación de gráficos para camisetas, posters, adhesivos y pegatinas; y todo ello desde la comodidad de su escritorio.





IMPRESORA DE GRAN FORMATO

SOLJET EJ-640



Un negocio de impresión de gran volumen necesita una impresora fiable que pueda ofrecer resultados de alta calidad a alta velocidad. Con dos cabezales de impresión escalonados, un nuevo diseño robusto y cartuchos de gran capacidad de un litro, la productividad es algo que se da por sentado. La EJ-640 puede producir hasta 63 m² por hora.





IMPRESORA DE GRAN FORMATO

VersaEXPRESS RF-640



 Roland®

La calidad y velocidad de impresión extraordinarias, junto con las funciones avanzadas de productividad y una fiabilidad sin igual hacen que la VersaEXPRESS RF-640 sea la opción perfecta para su negocio. Eficiente, fiable y asequible, la VersaEXPRESS RF-640 proporciona una calidad de impresión excepcional día tras día.



PLOTTER DE CORTE

CAMM-1 GS2-24



Roland

GS2-24, el cortador de sobremesa de la gama de productos CAMM-1 avanzado tecnológicamente. Con su diseño renovado nos ofrece un alto poder de corte y precisión, un sin fin de características de alto rendimiento y una fiabilidad insuperable. Ahora podrá cortar como nunca antes había imaginado, incluso materiales gruesos y densos.





CORTADORES DE SOBREMESA

STIKA



 **Roland**

Con STIKA, puede cortar láminas impresas con su impresora A4. Puede hacerlo imprimiendo marcas de corte. El cortador las lee y corta los contornos deseados. Con esta herramienta, puede utilizar su STIKA para crear adhesivos "a todo color" listos para utilizar.



CORTA MÁS.
MÁS RÁPIDO.
MÁS FUERTE.



CORTADORES DE GRAN FORMATO

CAMM-1 GR2-640, GR2-540



Roland

La serie CAMM-1 GR2 incluye el potente software FlexiSign GR2-Edition, el mejor de su categoría.

Además, ofrece un paquete de software completo que te permite diseñar y cortar archivos gráficos y que se integra a la perfección en los plotters GR2 de Roland.

Con FlexiSign GR2-Edition puedes transformar las prestaciones de tu producción con una impresionante variedad de herramientas de software que te ayudarán en cada fase del proceso, desde la creación del archivo de diseño hasta el corte preciso y la limpieza rápida y sencilla del gráfico acabado.





PERSONALIZACIÓN AVANZADA,
VERSÁTIL Y PRODUCTIVA

VersaUV
LEF2-300D / 300 / 200

IMPRESORA UV PLANA

VersaUV LEF2-300D, LEF2-300, LEF2-200



La serie VersaUV LEF2: la última generación de las galardonadas impresoras UV de Roland disponible en tres modelos diferentes. Fácil de utilizar y repleta de funciones, la serie LEF2 permite la impresión directa sobre una amplia gama de materiales y objetos de hasta 200 mm de grosor, con colores sorprendentes, texturas realistas y relieve.

LEF2-200 (508 mm (ancho) x 330 mm (largo) x 100 mm (alto)) para una personalización versátil de artículos.

LEF2-300 (770 mm (ancho) x 330 mm (largo) x 100 mm (alto)) para una personalización de mayor volumen.

LEF2-300D (770 mm (ancho) x 330 mm (largo) x 200 mm (alto)) para imprimir objetos de mayor altura.



IU-1000F

**MÁXIMAS
PRESTACIONES**



IMPRESORA UV DE GRAN FORMATO

IU-1000F



Roland

Para conseguir un rendimiento máximo y unas ilimitadas posibilidades de impresión, la impresora UV-LED IU-1000F ofrece la velocidad, la reproducción extremadamente precisa del color y la expresión de impresión creativa que sus clientes reclaman, bajo demanda. Se trata de la opción ganadora para numerosas aplicaciones rentables, incluyendo rótulos, expositores, elementos de decoración de interiores, expositores retroiluminados, lonas para decoración, entre otros.



VersaUV LEF-12i

Personalización de
objetos económica



IMPRESORA UV PLANA

VersaUV LEF-12i



Roland

La VersaUV LEF-12i es una solución asequible para las empresas que desean iniciarse en el creciente mercado de la personalización de objetos. Es suficientemente pequeña como para caber en cualquier estudio, oficina, taller de impresión o comercio, la LEF-12i es un dispositivo compacto que imprime directamente sobre una amplia gama de artículos y materiales.





IMPRESORAS UV

VersaUV LEC2 S-Series



Imprima gráficos de alta calidad en tonos vivos e impactantes sobre una amplísima variedad de objetos y soportes; metal, plástico, cartón, madera, lienzo, vinilo o papel, entre muchos otros, con una altura de hasta 200 mm.





VersaUV
LEC2-330/640

**OTRO
NIVEL**

CREADO POR Y PARA PERFECCIONISTAS

IMPRESORAS/CORTADORAS UV

VersaUV LEC2-330, LEC2-640



Roland

VersaUV LEC2-330/640 ofrece una calidad de impresión UV sin igual, una reproducción exacta del color, un corte de precisión integrado y una amplia compatibilidad con los diferentes materiales. Cree prototipos realistas de packaging, etiquetas de calidad superior, rótulos asombrosos, sorprendentes carteles para expositores, gráficos especiales y mucho más.

- Impresiones de la más alta calidad
- Todo en uno: Imprima, corte, troquee, perfore, barnice y grabe en relieve bajo demanda con un único dispositivo
- Entregue rápidamente cualquier pedido con impresiones listas al instante para su acabado y montaje.



Fuerza y estilo

IMPRESIÓN POR SUBLIMACIÓN
SIMPLEMENTE POTENTE

XT-640

AHORA CON TINTA
ROSA Y
AMARILLO
FLUORESCENTE

IMPRESORA DE SUBLIMACIÓN

Texart XT-640



NOVEDAD

Desarrollada específicamente para la impresión por sublimación, la Texart XT-640 ofrece una excepcional productividad, una excelente calidad de impresión y una reconocida fiabilidad. Maximiza la fuerza y el estilo de tus impresiones en una amplia gama de aplicaciones, como ropa deportiva, moda, rotulación textil, decoración interior, artículos promocionales y mucho más.





IMPRESORA DIRECTA A PRENDA MULTUESTACIÓN

Texart XT-640S-DTG



Roland®

La línea Texart de Roland proporciona resultados fiables y de gran calidad, lo que posibilita la personalización masiva de productos textiles.

Esta nueva incorporación ofrece la capacidad de imprimir diseños, fotos, logotipos y textos en colores vivos y duraderos directamente sobre una amplia gama de camisetas y prendas de algodón, poliéster blanco y tejidos ricos en algodón.

Además, nuestras tintas y líquidos de imprimación cuentan con la certificación ECO PASSPORT de OEKO-TEX®: ideal para los clientes que buscan una solución ecológica y responsable.





IMPRESORA DE SUBLIMACIÓN

ZT-1900

 Roland®



La impresora por sublimación industrial ZT-1900 de Roland está diseñada para los trabajos textiles más exigentes. Un equipo de 190 cm de ancho con un sistema de alimentación capacidad para bobinas de gran tamaño, velocidades de impresión increíbles (220 m²/h en modo alta producción y 150 m²/h en modo de producción) y un uso optimizado de la tinta. La ZT-1900 combina una calidad asombrosa con unos costes de funcionamiento impresionantemente bajos para ofrecer un rápido retorno de la inversión para su negocio.



NUEVA **DE-3**
GRABADO INTUITIVO E INTELIGENTE

Modelo con mordaza de centrado opcional

GRABADOR DE SOBREMESA

DE-3



El grabador de sobremesa DE-3 es el resultado de más de 30 años de innovación en tecnología de grabado para ofrecer una versatilidad impresionante y una producción automatizada, rápida y sin complicaciones. Con su tecnología de puntero láser, conexión Ethernet, regulación automática de profundidad y otras funciones inteligentes, el DE-3 es la solución ideal para grabar texto y gráficos de forma precisa sobre una amplia gama de materiales y objetos.



DECORACIÓN LÁSER PARA LA PERSONALIZACIÓN DE ARTÍCULOS

Cree fácilmente productos personalizados de alto valor

LD-300 y LD-80

DECORADORAS LÁSER

LD-80, LD-300BT-12



Roland



Sus diseños exclusivos se transferirán, con precisión y facilidad, sobre piel¹, policarbonato, metacrilato y otros materiales plásticos².

Elija la LD-80 para una personalización versátil de artículos
Área de grabado (máx.): 80mm (anch.) x 80mm (Prof.)

Elija la LD-300 para decorar artículos de mayor tamaño, incluso de piel
Área de grabado (máx.):
para objetos de hasta 50 mm (Alt.): 305mm (Anch.) x 230mm (Prof.),
para objetos de hasta 216 mm (Alt.): 281mm (Anch.) x 213mm (Prof.)



Prototipado de precisión

24/7 Fabricación Digital

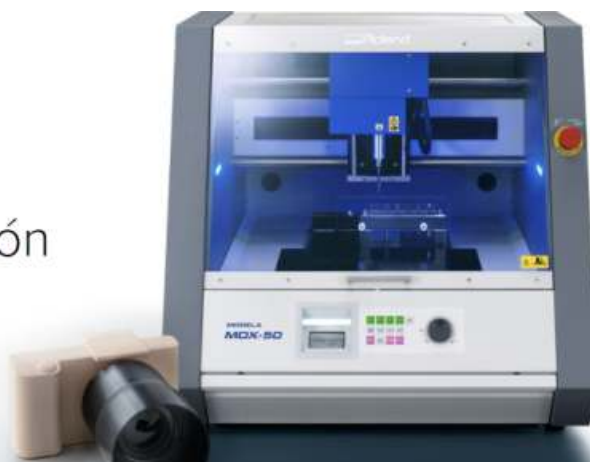

FRESADORA 3D

MODELA MDX-50



 Roland®

La fresadora CNC MDX-50 es la solución de modelado ideal para la producción de tiradas cortas, prototipos, modelos de preproducción y muestras finales. La MDX-50 también es una tecnología eficaz complementaria para la impresión en 3D, ya que ofrece una increíble precisión mecánica (hasta 0,01 mm), un acabado superficial liso y compatibilidad con una amplia gama de materiales.

Convierta sus ideas en realidad

Fresado y prototipado 3D

NUEVO EKIT de grabado adicional



FRESADORA DE SOBREMESA

monoFab SRM-20



Como fresadora compacta, la SRM-20 se distingue por su tamaño reducido y por su potencia a un precio asequible. Producción de componentes y prototipos realistas se realiza de manera simple y cómoda con un equipo que cabe en cualquier oficina o aula. Para los usuarios que buscan capacidades avanzadas de fresado sin necesidad de tener conocimientos avanzados a nivel de experto, la SRM-20 es la fresadora compacta más accesible y precisa de su clase.



Convierta sus ideas
en realidad

Impresión 3D de modelos y prototipos complejos.



IMPRESORA 3D DE PROTOTIPADO RÁPIDO

monoFab ARM-10



 Roland®

Mediante el uso de la impresora 3D ARM-10, los diseños que desafiarían al fresado estándar, como cortes sesgados y formas complejas, se pueden producir con tan sólo unos pocos pasos de software. Verá como sus ideas se transforman en objetos 3D tangibles de forma rápida y sencilla para validar sus diseños sin problemas.



CONSUMIBLES Y COMPLEMENTOS

TINTAS

TINTAS PIGMENTADAS **Canon**

Para modelos:

TM200 · TM205 · TM300 · TM305
Canon

REFERENCIA	REFERENCIA FABRICANTE	DESCRIPCIÓN Y COLOR	CAPACIDAD	TM 200	TM 205	TM 300	TM 305	TIPO TINTA
CT.81.32.0B	PFI-320BK	● Cartucho tinta PFI-320 negro	300 ml	X	X	X	X	Pig
CT.81.32.0C	PFI-320C	● Cartucho tinta PFI-320 cian	300 ml	X	X	X	X	Pig
CT.81.32.0M	PFI-320M	● Cartucho tinta PFI-320 magenta	300 ml	X	X	X	X	Pig
CT.81.32.0N	PFI-320MBK	● Cartucho tinta PFI-320 negro mate	300 ml	X	X	X	X	Pig
CT.81.32.0Y	PFI-320Y	● Cartucho tinta PFI-320 amarillo	300 ml	X	X	X	X	Pig

Para modelos:

TX2000 · TX3000 · TX4000
Canon

REFERENCIA	REFERENCIA FABRICANTE	DESCRIPCIÓN Y COLOR	CAPACIDAD	TX 2000	TX 3000	TX 4000	TIPO TINTA
CT.81.71.0BS	PFI-710BK	● Cartucho tinta PFI-710 negro	700 ml	X	X	X	Pig
CT.81.71.0CS	PFI-710C	● Cartucho tinta PFI-710 cian	700 ml	X	X	X	Pig
CT.81.71.0MS	PFI-710M	● Cartucho tinta PFI-710 magenta	700 ml	X	X	X	Pig
CT.81.71.0NS	PFI-710MBK	● Cartucho tinta PFI-710 negro mate	700 ml	X	X	X	Pig
CT.81.71.0YS	PFI-710Y	● Cartucho tinta PFI-710 amarillo	700 ml	X	X	X	Pig

Para modelos:

iPF PRO1000
Canon

REFERENCIA	REFERENCIA FABRICANTE	DESCRIPCIÓN Y COLOR	CAPACIDAD	iPF 1000
CT.81.00.0WS	PFI-1000B	● Cartucho tinta PFI-1000 azul	80 ml	X
CT.81.00.0CS	PFI-1000C	● Cartucho tinta PFI-1000 cian	80 ml	X
CT.81.00.0GS	PFI-1000GY	● Cartucho tinta PFI-1000 gris	80 ml	X
CT.81.00.0MS	PFI-1000M	● Cartucho tinta PFI-1000 magenta	80 ml	X
CT.81.00.0NS	PFI-1000MBK	● Cartucho tinta PFI-1000 negro mate	80 ml	X
CT.81.00.0OS	PFI-1000PC	● Cartucho tinta PFI-1000 foto cian	80 ml	X
CT.81.00.0JS	PFI-1000PGY	● Cartucho tinta PFI-1000 foto gris	80 ml	X
CT.81.00.0PS	PFI-1000PM	● Cartucho tinta PFI-1000 foto magenta	80 ml	X
CT.81.00.0ZS	PFI-1000R	● Cartucho tinta PFI-1000 rojo	80 ml	X
CT.81.00.0YS	PFI-1000Y	● Cartucho tinta PFI-1000 amarillo	80 ml	X
CT.81.00.07S	PFI-1000PBK	● Cartucho tinta PFI-1000 foto negro	80 ml	X
CT.81.00.08S	PFI-1000CO	○ Cartucho tinta PFI-1000 chroma opti.	80 ml	X

Para modelos:

iPF PRO2000 · iPF PRO4000 · iPF PRO4000S · iPF PRO6000 · iPF PRO6000S
Canon

REFERENCIA	REFERENCIA FABRICANTE	DESCRIPCIÓN Y COLOR	CAPACIDAD	iPF PRO2000	iPF PRO4000	iPF PRO4000S	iPF PRO6000	iPF PRO6000S
CT.81.70.0WS	PFI-1700B	● Cartucho tinta PFI-1700 azul	700 ml	X	X		X	
CT.81.70.0CS	PFI-1700C	● Cartucho tinta PFI-1700 cian	700 ml	X	X	X	X	X
CT.81.70.0GS	PFI-1700GY	● Cartucho tinta PFI-1700 gris	700 ml	X	X	X	X	X
CT.81.70.0MS	PFI-1700M	● Cartucho tinta PFI-1700 magenta	700 ml	X	X	X	X	X
CT.81.70.0NS	PFI-1700MBK	● Cartucho tinta PFI-1700 negro mate	700 ml	X	X	X	X	X
CT.81.70.0OS	PFI-1700PC	● Cartucho tinta PFI-1700 foto cian	700 ml	X	X	X	X	X
CT.81.70.0JS	PFI-1700PGY	● Cartucho tinta PFI-1700 foto gris	700 ml	X	X		X	
CT.81.70.0PS	PFI-1700PM	● Cartucho tinta PFI-1700 foto magenta	700 ml	X	X	X	X	X
CT.81.70.0ZS	PFI-1700R	● Cartucho tinta PFI-1700 rojo	700 ml	X	X		X	
CT.81.70.0YS	PFI-1700Y	● Cartucho tinta PFI-1700 amarillo	700 ml	X	X	X	X	X
CT.81.70.07S	PFI-1700PBK	● Cartucho tinta PFI-1700 foto negro	700 ml	X	X	X	X	X
CT.81.70.08S	PFI-1700CO	○ Cartucho tinta PFI-1700 chroma opti.	700 ml	X	X		X	

TINTAS PIGMENTADAS **Canon**

Para modelos:

iPF5000 · iPF5100 · iPF6000S · iPF6100 · iPF6200

Canon



REFERENCIA	REFERENCIA FABRICANTE	DESCRIPCIÓN Y COLOR	CAPACIDAD	iPF 5000	iPF 5100	iPF 6000S	iPF 6100	iPF 6200	TIPO TINTA
CT.80.10.1WS	PFI-101B	● Depósito tinta PFI-101 azul	130 ml	X	X		X	X	Pig
CT.80.10.1BS	PFI-101BK	● Depósito tinta PFI-101 negro	130 ml	X		X			Pig
CT.80.10.1CS	PFI-101C	● Depósito tinta PFI-101 cian	130 ml	X	X	X	X	X	Pig
CT.80.10.1XS	PFI-101G	● Depósito tinta PFI-101 verde	130 ml	X	X		X	X	Pig
CT.80.10.1GS	PFI-101GY	● Depósito tinta PFI-101 gris	130 ml	X		X			Pig
CT.80.10.1MS	PFI-101M	● Depósito tinta PFI-101 magenta	130 ml	X	X	X	X	X	Pig
CT.80.10.1NS	PFI-101MBK	● Depósito tinta PFI-101 negro mate	130 ml	X		X			Pig
CT.80.10.1OS	PFI-101PC	● Depósito tinta PFI-101 foto cian	130 ml	X	X	X	X	X	Pig
CT.80.10.1JS	PFI-101PGY	● Depósito tinta PFI-101 foto gris	130 ml	X					Pig
CT.80.10.1PS	PFI-101PM	● Depósito tinta PFI-101 foto magenta	130 ml	X	X	X	X	X	Pig
CT.80.10.1ZS	PFI-101R	● Depósito tinta PFI-101 rojo	130 ml	X	X		X	X	Pig
CT.80.10.1YS	PFI-101Y	● Depósito tinta PFI-101 amarillo	130 ml	X	X	X	X	X	Pig



CT.80.10.3BS	PFI-103BK	● Depósito tinta PFI-103 negro	130 ml		X		X	X	Pig
CT.80.10.3GS	PFI-103GY	● Depósito tinta PFI-103 gris	130 ml		X		X	X	Pig
CT.80.10.3JS	PFI-103PGY	● Depósito tinta PFI-103 foto gris	130 ml		X		X	X	Pig
CT.80.10.3NS	PFI-103MBK	● Depósito tinta PFI-103 negro mate	130 ml		X		X	X	Pig

Para modelos: **iPF6300 · iPF6300S · iPF6350 · iPF6400 · iPF6400S · iPF6450**

Canon



REFERENCIA	REFERENCIA FABRICANTE	DESCRIPCIÓN Y COLOR	CAPACIDAD	iPF 6300	iPF 6300S	iPF 6350	iPF 6400	iPF 6400S	iPF 6450	TIPO TINTA
CT.81.10.6WS	PFI-106B	● Depósito tinta PFI-106 azul	130 ml	X		X	X		X	Pig
CT.81.10.6BS	PFI-106BK	● Depósito tinta PFI-106 negro	130 ml	X	X	X	X	X	X	Pig
CT.81.10.6CS	PFI-106C	● Depósito tinta PFI-106 cian	130 ml	X	X	X	X	X	X	Pig
CT.81.10.6XS	PFI-106G	● Depósito tinta PFI-106 verde	130 ml	X		X	X		X	Pig
CT.81.10.6GS	PFI-106GY	● Depósito tinta PFI-106 gris	130 ml	X	X	X	X	X	X	Pig
CT.81.10.6MS	PFI-106M	● Depósito tinta PFI-106 magenta	130 ml	X	X	X	X	X	X	Pig
CT.81.10.6NS	PFI-106MBK	● Depósito tinta PFI-106 negro mate	130 ml	X	X	X	X	X	X	Pig
CT.81.10.6OS	PFI-106PC	● Depósito tinta PFI-106 foto cian	130 ml	X	X	X	X	X	X	Pig
CT.81.10.6JS	PFI-106PGY	● Depósito tinta PFI-106 foto gris	130 ml	X		X	X		X	Pig
CT.81.10.6PS	PFI-106PM	● Depósito tinta PFI-106 foto magenta	130 ml	X	X	X	X	X	X	Pig
CT.81.10.6ZS	PFI-106R	● Depósito tinta PFI-106 rojo	130 ml	X		X	X		X	Pig
CT.81.10.6YS	PFI-106Y	● Depósito tinta PFI-106 amarillo	130 ml	X	X	X	X	X	X	Pig

Para modelos: **iPF8300 · iPF8300S · iPF8400 · iPF8400S · iPF9400 · iPF9400S**

Canon



REFERENCIA	REFERENCIA FABRICANTE	DESCRIPCIÓN Y COLOR	CAPACIDAD	iPF 8300	iPF 8300S	iPF 8400	iPF 8400S	iPF 9400	iPF 9400S	TIPO TINTA
CT.81.70.6WS	PFI-706B	● Cartucho tinta PFI-706 azul	700 ml	X		X		X		Pig
CT.81.70.6BS	PFI-706BK	● Cartucho tinta PFI-706 negro	700 ml	X	X	X	X	X	X	Pig
CT.81.70.6CS	PFI-706C	● Cartucho tinta PFI-706 cian	700 ml	X	X	X	X	X	X	Pig
CT.81.70.6XS	PFI-706G	● Cartucho tinta PFI-706 verde	700 ml	X		X		X		Pig
CT.81.70.6GS	PFI-706GY	● Cartucho tinta PFI-706 gris	700 ml	X	X	X	X	X	X	Pig
CT.81.70.6MS	PFI-706M	● Cartucho tinta PFI-706 magenta	700 ml	X	X	X	X	X	X	Pig
CT.81.70.6NS	PFI-706MBK	● Cartucho tinta PFI-706 negro mate	700 ml	X	X	X	X	X	X	Pig
CT.81.70.6OS	PFI-706PC	● Cartucho tinta PFI-706 foto cian	700 ml	X	X	X	X	X	X	Pig
CT.81.70.6JS	PFI-706PGY	● Cartucho tinta PFI-706 foto gris	700 ml	X		X		X		Pig
CT.81.70.6PS	PFI-706PM	● Cartucho tinta PFI-706 foto magenta	700 ml	X	X	X	X	X	X	Pig
CT.81.70.6ZS	PFI-706R	● Cartucho tinta PFI-706 rojo	700 ml	X		X		X		Pig
CT.81.70.6YS	PFI-706Y	● Cartucho tinta PFI-706 amarillo	700 ml	X	X	X	X	X	X	Pig

TINTAS COLORANTES Y PIGMENTADAS **Canon**

Para modelos:

iPF670 · iPF680 · iPF685 · iPF770 · iPF780 · iPF785

Canon



REFERENCIA	REFERENCIA FABRICANTE	DESCRIPCIÓN Y COLOR	CAPACIDAD	iPF 670	iPF 680	iPF 685	iPF 770	iPF 780	iPF 785	TIPO TINTA
CI.81.10.7B	PFI-107BK	● Cartucho tinta PFI-107 negro	130 ml	X	X	X	X	X	X	Col
CI.81.10.7C	PFI-107C	● Cartucho tinta PFI-107 cian	130 ml	X	X	X	X	X	X	Col
CI.81.10.7M	PFI-107M	● Cartucho tinta PFI-107 magenta	130 ml	X	X	X	X	X	X	Col
CI.81.10.7N	PFI-107MBK	● Cartucho tinta PFI-107 negro mate	130 ml	X	X	X	X	X	X	Pig
CI.81.10.7Y	PFI-107Y	● Cartucho tinta PFI-107 amarillo	130 ml	X	X	X	X	X	X	Col

Para modelos:

iPF680 · iPF685 · iPF780 · iPF785

Canon



REFERENCIA	REFERENCIA FABRICANTE	DESCRIPCIÓN Y COLOR	CAPACIDAD	iPF 680	iPF 685	iPF 780	iPF 785	TIPO TINTA
CI.81.20.7BS	PFI-207BK	● Cartucho tinta PFI-207 negro	300 ml	X	X	X	X	Col
CI.81.20.7CS	PFI-207C	● Cartucho tinta PFI-207 cian	300 ml	X	X	X	X	Col
CI.81.20.7MS	PFI-207M	● Cartucho tinta PFI-207 magenta	300 ml	X	X	X	X	Col
CI.81.20.7NS	PFI-207MBK	● Cartucho tinta PFI-207 negro mate	300 ml	X	X	X	X	Pig
CI.81.20.7YS	PFI-207Y	● Cartucho tinta PFI-207 amarillo	300 ml	X	X	X	X	Col

Para modelos:

iPF605 · iPF610 · iPF650 · iPF655 · iPF710 · iPF720 · iPF750 · iPF755 · iPF760 · iPF765

Canon



REFERENCIA	REFERENCIA FABRICANTE	DESCRIPCIÓN Y COLOR	CAPACIDAD	iPF 605	iPF 610	iPF 650	iPF 655	iPF 710	iPF 720	iPF 750	iPF 755	iPF 760	iPF 765	TIPO TINTA
CI.81.10.2BS	PFI-102BK	● Cartucho tinta PFI-102 negro	130 ml	X	X	X	X	X	X	X	X	X	X	Col
CI.81.10.2CS	PFI-102C	● Cartucho tinta PFI-102 cian	130 ml	X	X	X	X	X	X	X	X	X	X	Col
CI.81.10.2MS	PFI-102M	● Cartucho tinta PFI-102 magenta	130 ml	X	X			X	X					Col
CI.81.10.2NS	PFI-102MBK	● Cartucho tinta PFI-102 negro mate	130 ml	X	X	X	X	X	X	X	X	X	X	Pig
CI.81.10.2YS	PFI-102Y	● Cartucho tinta PFI-102 amarillo	130 ml	X	X	X	X	X	X	X	X	X	X	Col
CI.81.10.4MS	PFI-104M	● Cartucho tinta PFI-104 magenta	130 ml				X	X		X	X	X	X	Col

CABEZALES **Canon**



Canon

REFERENCIA	REFERENCIA FABRICANTE	TM 200	TM 205	TM 300	TM 305	TX 2000	TX 3000	TX 4000
CT.8PF0.06	PF-06	X	X	X	X	X	X	X



Canon

REFERENCIA	REFERENCIA FABRICANTE	iPF PRO1000	iPF PRO2000	iPF PRO4000	iPF PRO4000S	iPF PRO4000	iPF PRO6000S
CT.8PF0.10	PF-10	X	X	X	X	X	X



Canon

REFERENCIA	REFERENCIA FABRICANTE	iPF 5000	iPF 5100	iPF 6000S	iPF 6100	iPF 6200	iPF 6300	iPF 6300S	iPF 6350	iPF 6400	iPF 6400S	iPF 6450
CT.8PF0.03S	PF-03	X	X	X	X	X						
CT.8PF0.05	PF-05						X	X	X	X	X	X



Canon

REFERENCIA	REFERENCIA FABRICANTE	iPF 8000	iPF 8000S	iPF 8100	iPF 8300	iPF 8300S	iPF 8400	iPF 8400S	iPF 9000	iPF 9000S	iPF 9100	iPF 9400	iPF 9400S
CT.8PF0.03S	PF-03	X	X	X					X	X	X		
CT.8PF0.05	PF-05				X	X	X	X				X	X

Canon

REFERENCIA	REFERENCIA FABRICANTE	iPF 605	iPF 610	iPF 650	iPF 655	iPF 670	iPF 680	iPF 685	iPF 710	iPF 720	iPF 750	iPF 755	iPF 760	iPF 765	iPF 770	iPF 780	iPF 785
CT.8PF0.03S	PF-03	X	X						X	X							
CT.8PF0.04	PF-04			X	X	X	X	X			X	X	X	X	X	X	X

CARTUCHO MANTENIMIENTO TINTA RESIDUAL **Canon**



Canon

REFERENCIA	REFERENCIA FABRICANTE	TM 200	TM 205	TM 300	TM 305
CT.8M.CO.31S	MC-31	X	X	X	X



Canon

REFERENCIA	REFERENCIA FABRICANTE	TX 2000	TX 3000	TX 4000	iPF PRO1000	iPF PRO2000	iPF PRO4000	iPF PRO4000S	iPF PRO6000	iPF PRO6000S
CT.8M.CO.30	MC-30	X	X	X		X	X	X	X	X
CT.8M.CO.20S	MC-20 OS				X					

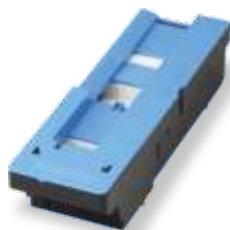

Canon

REFERENCIA	REFERENCIA FABRICANTE	iPF 5000	iPF 5100	iPF 6000S	iPF 6100	iPF 6200	iPF 6300	iPF 6300S	iPF 6350	iPF 6400	iPF 6400S	iPF 6450
CT.8M.CO.05S	MC-05	X	X									
CT.8M.CO.16	MC-16			X	X	X	X	X	X	X	X	X



Canon

REFERENCIA	REFERENCIA FABRICANTE	iPF 8000	iPF 8000S	iPF 8100	iPF 8300	iPF 8300S	iPF 8400	iPF 8400S	iPF 9000	iPF 9000S	iPF 9100	iPF 9400	iPF 9400S
CT.8M.CO.08	MC-08	X	X	X	X	X	X	X	X	X	X	X	X

Canon

REFERENCIA	REFERENCIA FABRICANTE	iPF 605	iPF 610	iPF 650	iPF 655	iPF 670	iPF 680	iPF 685	iPF 710	iPF 720	iPF 750	iPF 755	iPF 760	iPF 765	iPF 770	iPF 780	iPF 785
CT.8M.CO.07	MC-07								X	X							
CT.8M.CO.10	MC-10			X	X	X	X	X			X	X	X	X	X	X	X
CT.8M.CO.16	MC-16	X	X														

TINTAS ECOSOLVENTES 

Para modelos:

Roland TrueVIS SG2-300 · SG2-540 · SG2-640
VG2-540 · VG2-640

TrueVIS INK



REFERENCIA	REFERENCIA FABRICANTE	DESCRIPCIÓN Y COLOR	CAPACIDAD	TIPO TINTA
CT.1X.50.2B	TR2-BK	● Bolsa tinta TrueVIS-2 negro	500 ml	Eco
CT.1X.50.2C	TR2-CY	● Bolsa tinta TrueVIS-2 cian	500 ml	Eco
CT.1X.50.2D	TR2-LC	● Bolsa tinta TrueVIS-2 cian claro	500 ml	Eco
CT.1X.50.2L	TR2-LM	● Bolsa tinta TrueVIS-2 magenta claro	500 ml	Eco
CT.1X.50.2M	TR2-MG	● Bolsa tinta TrueVIS-2 magenta	500 ml	Eco
CT.1X.50.2Y	TR2-YE	● Bolsa tinta TrueVIS-2 amarillo	500 ml	Eco
CT.1X.50.2H	TR2-LK	● Bolsa tinta TrueVIS-2 negro claro	500 ml	Eco
CT.1X.50.2Ñ	TR2-OR	● Bolsa tinta TrueVIS-2 naranja	500 ml	Eco
CT.1X.50.23	TR2-WH	● Bolsa tinta TrueVIS-2 blanco	500 ml	Eco
CT.1X.50.26	TR2-CL	○ Bolsa tinta TrueVIS-2 líquido limpieza	500 ml	Eco

i Hay plóters que pueden tener diferentes configuraciones de tintas



Roland VersaCamm SP-300i · SP-540i · VS-300i · VS540i · VS-640i / Soljet PRO4 XR-640 · XF-640 / Versa Express RF-640



REFERENCIA	REFERENCIA FABRICANTE	DESCRIPCIÓN Y COLOR	CAPACIDAD	TIPO TINTA
CT.1X.L5.5B	ESL5-5BK	● Cartucho tinta Eco-sol MAX3 negro	500 ml	Eco
CT.1X.L5.5C	ESL5-5CY	● Cartucho tinta Eco-sol MAX3 cian	500 ml	Eco
CT.1X.L5.5D	ESL5-5LC	● Cartucho tinta Eco-sol MAX3 cian claro	500 ml	Eco
CT.1X.L5.5L	ESL5-5LM	● Cartucho tinta Eco-sol MAX3 magenta claro	500 ml	Eco
CT.1X.L5.5M	ESL5-5MG	● Cartucho tinta Eco-sol MAX3 magenta	500 ml	Eco
CT.1X.L5.5Y	ESL5-5YE	● Cartucho tinta Eco-sol MAX3 amarillo	500 ml	Eco
CT.1X.L5.5H	ESL5-5LK	● Cartucho tinta Eco-sol MAX3 negro claro	500 ml	Eco

i Hay plóters que pueden tener diferentes configuraciones de tintas

TINTAS ECOSOLVENTES 



Para modelos:

Roland VersaCamm VS-300i · VS-540i · VS-640i / Soljet PRO4 XR-640 · XF-640 / Versa Express RF-640



REFERENCIA	REFERENCIA FABRICANTE	DESCRIPCIÓN Y COLOR	CAPACIDAD	TIPO TINTA
CT.1X.4E.4B	ESL4-4BK	● Cartucho tinta Eco-sol MAX2 negro	440 ml	Eco
CT.1X.4E.4C	ESL4-4CY	● Cartucho tinta Eco-sol MAX2 cian	440 ml	Eco
CT.1X.4E.4D	ESL4-4LC	● Cartucho tinta Eco-sol MAX2 cian claro	440 ml	Eco
CT.1X.4E.4L	ESL4-4LM	● Cartucho tinta Eco-sol MAX2 magenta claro	440 ml	Eco
CT.1X.4E.4M	ESL4-4MG	● Cartucho tinta Eco-sol MAX2 magenta	440 ml	Eco
CT.1X.4E.4Y	ESL4-4YE	● Cartucho tinta Eco-sol MAX2 amarillo	440 ml	Eco
CT.1X.4E.4H	ESL4-4LK	● Cartucho tinta Eco-sol MAX2 negro claro	440 ml	Eco
CT.1E.4L.33	ESL4-WH	● Cartucho tinta Eco-sol MAX2 blanco	220 ml	Eco
CT.1E.4L.34S	ESL4-MT	● Cartucho tinta Eco-sol MAX2 metálico	220 ml	Eco
CT.1E.4L.36	ESL4-CL	○ Cartucho tinta Eco-sol MAX2 líquido limpieza	220 ml	Eco

i Hay plóters que pueden tener diferentes configuraciones de tintas



Para modelos:

Roland Versa Studio BN-20 VersaCamm SP-300i · SP-540i



REFERENCIA	REFERENCIA FABRICANTE	DESCRIPCIÓN Y COLOR	CAPACIDAD	TIP TINTA
CT.1X.9E.4B	ESL3-4BK	● Cartucho tinta Eco-sol MAX negro	440 ml	Eco
CT.1X.9E.4C	ESL3-4CY	● Cartucho tinta Eco-sol MAX cian	440 ml	Eco
CT.1X.9E.4D	ESL3-4LC	● Cartucho tinta Eco-sol MAX cian claro	440 ml	Eco
CT.1X.9E.4L	ESL3-4LM	● Cartucho tinta Eco-sol MAX magenta claro	440 ml	Eco
CT.1X.9E.4M	ESL3-4MG	● Cartucho tinta Eco-sol MAX magenta	440 ml	Eco
CT.1X.9E.4Y	ESL3-4YE	● Cartucho tinta Eco-sol MAX amarillo	440 ml	Eco
CT.1E.SL.34	ESL-MT	● Cartucho tinta Eco-sol MAX metálico	220 ml	Eco

TINTAS UV CURADA 

Para modelos:

Roland VersaUV LEC-330 · LEC-540 · LEF-12 · LEF-20 · LEC-300 · LEJ-640 · LEJ-640F



REFERENCIA	REFERENCIA FABRICANTE	DESCRIPCIÓN Y COLOR	CAPACIDAD	TIPO TINTA
CT.1E.UV2B	EUV-BK	● Cartucho tinta UV Curada negro	220 ml	UV Curada
CT.1E.UV2C	EUV-CY	● Cartucho tinta UV Curada cian	220 ml	UV Curada
CT.1E.UV2M	EUV-4G	● Cartucho tinta UV Curada magenta	220 ml	UV Curada
CT.1E.UV2Y	EUV-YE	● Cartucho tinta UV Curada amarillo	220 ml	UV Curada
CT.1E.UV23	EUV-WH	● Cartucho tinta UV Curada blanco	220 ml	UV Curada
CT.1E.UV25	EUV-GL	○ Cartucho tinta UV Curada gloss	220 ml	UV Curada
CT.1E.UV29	EUV-PR	◎ Cartucho tinta UV Curada primer	220 ml	UV Curada

i Hay plóters que pueden tener diferentes configuraciones de tintas

Para modelos:

Roland VersaUV LEC-330 · LEC-540 · LEF-12 · LEF-20 · LEC-300 · LEJ-640 · LEJ-640F



REFERENCIA	REFERENCIA FABRICANTE	DESCRIPCIÓN Y COLOR	CAPACIDAD	TIPO TINTA
CT.1E.UV4BS	EUV4-BK	● Cartucho tinta UV Curada 4 negro	220 ml	UV Curada
CT.1E.UV4CS	EUV4-CY	● Cartucho tinta UV Curada 4 cian	220 ml	UV Curada
CT.1E.UV4MS	EUV4-4G	● Cartucho tinta UV Curada 4 magenta	220 ml	UV Curada
CT.1E.UV4YS	EUV4-YE	● Cartucho tinta UV Curada 4 amarillo	220 ml	UV Curada
CT.1E.UV43S	EUV4-WH	● Cartucho tinta UV Curada 4 blanco	220 ml	UV Curada
CT.1E.UV45S	EUV4-GL	○ Cartucho tinta UV Curada 4 gloss	220 ml	UV Curada

i Hay plóters que pueden tener diferentes configuraciones de tintas

Para modelos:

LEC2-330, LEC2-640 i LEC2 S-Series



REFERENCIA	REFERENCIA FABRICANTE	DESCRIPCIÓN Y COLOR	CAPACIDAD	TIPO TINTA
CT.1E.UV5B	EUV5-5BK	● Cartucho tinta UV Curada 5 negro	500 ml	UV Curada
CT.1E.UV5C	EUV5-5CY	● Cartucho tinta UV Curada 5 cian	500 ml	UV Curada
CT.1E.UV5M	EUV5-5MG	● Cartucho tinta UV Curada 5 magenta	500 ml	UV Curada
CT.1E.UV5Y	EUV5-5YE	● Cartucho tinta UV Curada 5 amarillo	500 ml	UV Curada
CT.1E.UV5ÑS	EUV5-5OR	● Cartucho tinta UV Curada 5 naranja	500 ml	UV Curada
CT.1E.UV5ZS	EUV5-5RE	● Cartucho tinta UV Curada 5 rojo	500 ml	UV Curada
CT.1E.UV53	EUV5-5WH	● Cartucho tinta UV Curada 5 blanco	220 ml	UV Curada
CT.1E.UV55	EUV5-5GL	○ Cartucho tinta UV Curada 5 gloss	500 ml	UV Curada
CT.1E.UV59S	EUV5-5PR	◎ Cartucho tinta UV Curada 5 primer	220 ml	UV Curada

i Hay plóters que pueden tener diferentes configuraciones de tintas

TINTAS SUBLIMACIÓN 

Para modelos:
Roland Texart XT-640 · Texart RT-640



REFERENCIA	REFERENCIA FABRICANTE	DESCRIPCIÓN Y COLOR	CAPACIDAD	TIPO TINTA
CT.1S.BL.3B	SBL3-BK	● Bolsatinta Texart Ink negro	1000 ml	Sublimación
CT.1S.BL.3C	SBL3-CY	● Bolsatinta Texart Ink cian	1000 ml	Sublimación
CT.1S.BL.3DS	SBL3-LC	● Bolsatinta Texart Ink cian claro	1000 ml	Sublimación
CT.1S.BL.3LS	SBL3-LM	● Bolsatinta Texart Ink magenta claro	1000 ml	Sublimación
CT.1S.BL.3M	SBL3-MG	● Bolsatinta Texart Ink magenta	1000 ml	Sublimación
CT.1S.BL.3Y	SBL3-YE	● Bolsatinta Texart Ink amarillo	1000 ml	Sublimación
CT.1S.BL.3Ñ	SBL3-OR	● Bolsatinta Texart Ink naranja	1000 ml	Sublimación
CT.1S.BL.31	SBL3-FY	● Bolsatinta Texart Ink amarilloflor	1000 ml	Sublimación
CT.1S.BL.32	SBL3-FP	● Bolsatinta Texart Ink rosa fluor	1000 ml	Sublimación
CT.1S.BL.36S	CJ-CL	○ Bolsatinta Texart Ink Líquido de limpieza	220 ml	Sublimación

 Hay plóters que pueden tener diferentes configuraciones de tintas

BOBINAS PARA PLÓTERS

Glosario de Conceptos

PROPIEDADES



Blockout

Producto que bloquea el paso de la luz.



Protector de tinta Dye

Alta protección para colorantes contra la oxidación conservando la saturación y el brillo de la imagen sin protección durante varios años. Esto no es válido cuando el producto está bajo la influencia de luz extrema.



Ecológico

Este soporte es reciclable o proviene de recursos ecológicos.



Ignífugo

Este producto retrasa los efectos del fuego.



Adhesivo permanente

Adhesivo especial para aplicaciones en exterior de larga duración, aporta una excepcional adhesión a la mayoría de superficies, una vez retirado pueden quedar residuos en la superficie debido al carácter permanente del adhesivo.



Secado rápido

Su recubrimiento especial hace que la tinta sea absorbida inmediatamente, por tanto, el producto puede ser utilizado directamente después de imprimirse.



Adhesivo removible/reposicionable

El adhesivo de este producto ofrece una excepcional adhesión sobre la mayoría de superficies y puede ser removido sin dejar residuos.



Irrompible

Producto resistente a la rotura gracias a su composición.



Laminación en frío

Este producto solo puede ser laminado en frío.



Resistente al agua

Este producto impreso con tintas pigmentadas puede ser utilizado, por periodos de tiempo cortos, en exterior, sin ningún tipo de protección adicional. Puede resistir en el exterior a las influencias meteorológicas.

APLICACIONES EXTERIOR



Señales para exteriores

Montajes publicitarios, paneles de información como mapas, lonas, decoración, exhibiciones...



Gráficos para flota

Gráficos para camiones, autobuses u otros vehículos que deseen llevar publicidad durante un corto periodo de tiempo.



Carteles, publicidad

Para promociones exteriores sobre pared, vallas publicitarias (mupis)... con una duración de entre 10 a 30 días.



Carteles iluminados/Cajas de luz para exteriores

Para promociones exteriores dentro de pequeños y grandes displays de caja de luz (opis) con una duración de entre 10 días a 3 meses.

APLICACIONES INTERIOR



Vibrantes imágenes fotográficas

Para impresiones fotográficas digitales de alta calidad y carteles publicitarios donde la imagen es especialmente importante.



Gráficos para suelos

Publicidad para suelos de comercios, supermercados, ferias, etc...



Backlit interior

Para us especial en pequeños y grandes dispositivos de cajas de luz en estaciones de tren, aeropuertos, centros comerciales, etc.



Señales de información para interiores

Para señales de información en convenciones, grandes edificios, para mapas, etc...



Promociones interiores de corta duración

Para promocionar eventos durante un corto periodo de tiempo, como por ejemplo: conciertos, teatros, cines, promoción de productos...



Pop-up Displays

Para promociones en centros comerciales, ferias... Las impresiones/panel se pegan al display con adhesivo, velcro o con tiras magnéticas.



Arte enmarcado

Para reproducción de obras de arte o imitaciones de pintura al óleo, etc...



Impresiones CAD de alta calidad

Para presentaciones CAD (diseño de coches, prototipos, maquetas...) con calidad fotográfica.



PAPEL BÁSICO MATE



REFERENCIA	DESCRIPCIÓN	GRAMAJE	MEDIDAS	
CA.00.23.03	PAPEL BÁSICO MATE (x4)	80	594 mm x 50 m	x
CA.00.24.03	PAPEL BÁSICO MATE (x4)	80	610 mm x 50 m	x
CA.00.33.03S	PAPEL BÁSICO MATE (x24)	80	841 mm x 50 m	x
CA.00.36.03	PAPEL BÁSICO MATE (x4)	80	914 mm x 50 m	x
CA.00.16.92	PAPEL BÁSICO MATE	90	420 mm x 110 m	x
CA.0023.92	PAPEL BÁSICO MATE	90	594 mm x 110 m	x
CA.00.24.92	PAPEL BÁSICO MATE	90	610 mm x 110 m	x
CA.00.33.92	PAPEL BÁSICO MATE	90	841 mm x 110 m	x
CA.00.36.92	PAPEL BÁSICO MATE	90	914 mm x 110 m	x
CA.00.24.21	PAPEL BÁSICO MATE (x4)	90	610 mm x 50 m	x
CA.00.36.21	PAPEL BÁSICO MATE (x4)	90	914 mm x 50 m	x
CA.00.42.21	PAPEL BÁSICO MATE	90	1.067 mm x 50 m	x



PAPEL VEGETAL



REFERENCIA	DESCRIPCIÓN	GRAMAJE	MEDIDAS	
CA.05.24.13S	PAPEL VEGETAL IMP. MONO.	90	610 mm x 50 m	x
CA.05.36.13S	PAPEL VEGETAL IMP. MONO. (x40)	90	914 mm x 50 m	x



PAPEL AMARILLO



REFERENCIA	DESCRIPCIÓN	GRAMAJE	MEDIDAS	
CA.10.36.22S	PAPEL AMARILLO FLUOR	95	914 mm x 45 m	x





PAPEL PÓSTER MATE



REFERENCIA	DESCRIPCIÓN	GRAMAJE	MEDIDAS	BASE AGUA	LÁTEX	ECO SOLVENTE	UV
CA.15.24.14	PAPEL PÓSTER MATE	105	610 mm x 45,7 m	x			
CA.15.36.14	PAPEL PÓSTER MATE	105	914 mm x 45,7 m	x			
CA.15.42.14	PAPEL PÓSTER MATE	105	1.067 mm x 45,7 m	x			
CA.15.24.30	PAPEL PÓSTER MATE HW	150	610 mm x 35 m	x			
CA.15.36.30	PAPEL PÓSTER MATE HW	150	914 mm x 35 m	x			
CA.15.42.30	PAPEL PÓSTER MATE HW	150	1.067 mm x 35 m	x			
CA.15.24.44	PAPEL PÓSTER MATE HW	170	610 mm x 30 m	x			
CA.15.36.44	PAPEL PÓSTER MATE HW	170	914 mm x 30 m	x			
CA.15.42.44	PAPEL PÓSTER MATE HW	170	1.067 mm x 30 m	x			
CA.15.60.44S	PAPEL PÓSTER MATE HW	170	1.524 mm x 30 m	x			



PAPEL PÓSTER



REFERENCIA	DESCRIPCIÓN	GRAMAJE	MEDIDAS	BASE AGUA	LÁTEX	ECO SOLVENTE	UV
CF00.42.38	PAPEL PÓSTER SATINADO LX2	150	1.067 mm x 61 m	x	x	x	
CF00.50.38	PAPEL PÓSTER SATINADO LX2	150	1.270 mm x 61 m	x	x	x	
CF00.54.38	PAPEL PÓSTER SATINADO LX2	150	1.372 mm x 61 m	x	x	x	
CF00.60.38	PAPEL PÓSTER SATINADO LX2	150	1.524 mm x 61 m	x	x	x	



CF00.42.41	PAPEL PÓSTER SATINADO LX2	200	1.067 mm x 61 m	x	x	x	
CF00.50.41S	PAPEL PÓSTER SATINADO LX2	200	1.270 mm x 61 m	x	x	x	
CF00.54.41	PAPEL PÓSTER SATINADO LX2	200	1.372 mm x 61 m	x	x	x	
CF00.60.41	PAPEL PÓSTER SATINADO LX2	200	1.524 mm x 61 m	x	x	x	





PAPEL SEMI FOTOGRAFICO



REFERENCIA	DESCRIPCIÓN	GRAMAJE	MEDIDAS	BASE AGUA	LÁTEX	ECO SOLVENTE	UV
CA.20.24.47	PAPEL SEMI FOTOGRAFICO MATE WH	200	610 mm x 30 m	x			
CA.20.36.47	PAPEL SEMI FOTOGRAFICO MATE WH	200	914 mm x 30 m	x			
CA.20.42.47	PAPEL SEMI FOTOGRAFICO MATE WH	200	1.067 mm x 30 m	x			
CA.20.60.47S	PAPEL SEMI FOTOGRAFICO MATE WH	200	1.524 mm x 30 m	x			

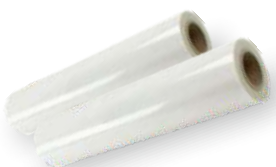

PAPEL FOTOGRAFICO



REFERENCIA	DESCRIPCIÓN	GRAMAJE	MEDIDAS	BASE AGUA	LÁTEX	ECO SOLVENTE	UV
CA.25.24.80	PAPEL FOTOGRAFICO MICROPOROS SATINADO	195	610 mm x 30 m	x			
CA.25.36.80	PAPEL FOTOGRAFICO MICROPOROS SATINADO	195	914 mm x 30 m	x			
CA.25.42.80	PAPEL FOTOGRAFICO MICROPOROS SATINADO	195	1.067 mm x 30 m	x			
CA.25.24.79	PAPEL FOTOGRAFICO MICROPOROS BRILLANTE	195	610 mm x 30 m	x			
CA.25.36.79	PAPEL FOTOGRAFICO MICROPOROS BRILLANTE	195	914 mm x 30 m	x			
CA.25.42.79	PAPEL FOTOGRAFICO MICROPOROS BRILLANTE	195	1.067 mm x 30 m	x			



CA.25.24.61	PAPEL FOTOGRAFICO MICROPOROS SATINADO	240	610 mm x 30 m	x			
CA.25.36.61	PAPEL FOTOGRAFICO MICROPOROS SATINADO	240	914 mm x 30 m	x			
CA.25.42.61	PAPEL FOTOGRAFICO MICROPOROS SATINADO	240	1.067 mm x 30 m	x			

CA.25.24.62S	PAPEL FOTOGRAFICO MICROPOROS BRILLANTE	240	610 mm x 30 m	x			
CA.25.36.62S	PAPEL FOTOGRAFICO MICROPOROS BRILLANTE	240	914 mm x 30 m	x			
CA.25.42.62	PAPEL FOTOGRAFICO MICROPOROS BRILLANTE	240	1.067 mm x 30 m	x			



CF25.42.97	PAPEL FOTOGRAFICO SATINADO PR	225	1.067 mm x 30 m	x	x	x
CF25.54.97S	PAPEL FOTOGRAFICO SATINADO PR	225	1.372 mm x 30 m	x	x	x
CF25.60.97S	PAPEL FOTOGRAFICO SATINADO PR	225	1.524 mm x 30 m	x	x	x

CF25.42.98S	PAPEL FOTOGRAFICO BRILLANTE PR	225	1.067 mm x 30 m	x	x	x
CF25.54.98S	PAPEL FOTOGRAFICO BRILLANTE PR	225	1.372 mm x 30 m	x	x	x
CF25.60.98	PAPEL FOTOGRAFICO BRILLANTE PR	225	1.524 mm x 30 m	x	x	x





PAPEL FOTOGRÁFICO PERLADO

REFERENCIA	DESCRIPCIÓN	GRAMAJE	MEDIDAS	TINTA			
CA.25.24.64S	PAPEL FOTOGRÁFICO MICROPORUS PEARL	170	610 mm x 30 m	BASE AGUA	LÁTEX	ECO SOLVENTE	UV
CA.25.36.64S	PAPEL FOTOGRÁFICO MICROPORUS PEARL	170	914 mm x 30 m	x	x		
CA.25.42.64	PAPEL FOTOGRÁFICO MICROPORUS PEARL	170	1.067 mm x 30 m	x	x		



PAPEL FOTOGRÁFICO ULTRA GLACIER

REFERENCIA	DESCRIPCIÓN	GRAMAJE	MEDIDAS	TINTA			
CA.25.24.95S	PAPEL FOTOGRÁFICO MICROPORUS ULTRA GLACIER	250	610 mm x 30 m	BASE AGUA	LÁTEX	ECO SOLVENTE	UV
CA.25.42.95S	PAPEL FOTOGRÁFICO MICROPORUS ULTRA GLACIER	250	1.067 mm x 30 m	x			
CA.25.44.95S	PAPEL FOTOGRÁFICO MICROPORUS ULTRA GLACIER	250	1.118 mm x 30 m	x			

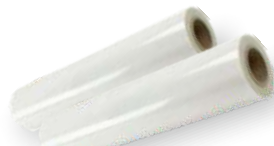

PAPEL CREATIVO

REFERENCIA	DESCRIPCIÓN	GRAMAJE	MEDIDAS	TINTA			
CA.30.24.15S	PAPEL CREATIVO FOTOGRÁFICO SMOOTH MATE	200	610 mm x 30 m	BASE AGUA	LÁTEX	ECO SOLVENTE	UV
CA.30.44.15S	PAPEL CREATIVO FOTOGRÁFICO SMOOTH MATE	200	1.118 mm x 30 m	x			





POLIPROPILENO



REFERENCIA	DESCRIPCIÓN	MICRAJE	MEDIDAS	BASE AGUA	LÁTEX	ECO SOLVENTE	UV
CA.35.36.84S	POLIPROPILENO MATE DORSO GRIS	210	914 mm x 30 m	x			
CA.35.42.84S	POLIPROPILENO MATE DORSO GRIS	210	1.067 mm x 30 m	x			
CA.35.54.84S	POLIPROPILENO MATE DORSO GRIS	210	1.370 mm x 30 m	x			
CA.35.60.84S	POLIPROPILENO MATE DORSO GRIS	210	1.524 mm x 30 m	x			



POLIPROPILENO



REFERENCIA	DESCRIPCIÓN	MICRAJE	MEDIDAS	BASE AGUA	LÁTEX	ECO SOLVENTE	UV
CF.35.36.21	POLIPROPILENO MATE LC	170	914 mm x 40 m		x	x	
CF.35.42.21	POLIPROPILENO MATE LC	170	1.067 mm x 40 m		x	x	
CF.35.60.21S	POLIPROPILENO MATE LC	170	1.524 mm x 40 m		x	x	



CF.35.36.19	POLIPROPILENO SATINADO DORSO GRIS	210	914 mm x 30 m		x*	x	
CF.35.42.19	POLIPROPILENO SATINADO DORSO GRIS	210	1.067 mm x 30 m		x**	x	
CF.35.54.19	POLIPROPILENO SATINADO DORSO GRIS	210	1.372 mm x 30 m		x*	x	
CF.35.60.19S	POLIPROPILENO SATINADO DORSO GRIS	210	1.524 mm x 30 m		x*	x	

* Apto solo para LÁTEX 3a generación 115, 315 y 335

CF.35.36.27	POLIPROPILENO SATINADO DORSO GRIS	290	914 mm x 50 m			x	
CF.35.42.27S	POLIPROPILENO SATINADO DORSO GRIS	290	1.067 mm x 50 m			x	
CF.35.60.27	POLIPROPILENO SATINADO DORSO GRIS	290	1.524 mm x 50 m			x	





VINILO ADHESIVO MONOMÉRICO



REFERENCIA	DESCRIPCIÓN	REF. FABRICANTE	MICRAJE	MEDIDAS	BASE AGUA	LÁTEX	ECO SOLVENTE	UV
CA.40.24.49	VINILO ADH. BLANCO MATE	-	150	610 mm x 30 m	x			
CA.40.36.49S	VINILO ADH. BLANCO MATE	-	150	914 mm x 30 m	x			
CA.40.42.49	VINILO ADH. BLANCO MATE	-	150	1.067 mm x 30 m	x			
CA.40.60.49S	VINILO ADH. BLANCO MATE	-	150	1.524 mm x 30 m	x			
CA.40.24.53S	VINILO ADH. BLANCO BRILLANTE	-	130	610 mm x 30 m	x			
CA.40.36.53S	VINILO ADH. BLANCO BRILLANTE	-	130	914 mm x 30 m	x			
CA.40.42.53S	VINILO ADH. BLANCO BRILLANTE	-	130	1.067 mm x 30 m	x			



RITRAMA

CF.40.41.80	VINILO BLANCO BRILLANTE ADH. PERMANENTE	RI-JET 100	100	1.050 mm x 50 m	x	x	x
CF.40.54.80	VINILO BLANCO BRILLANTE ADH. PERMANENTE	RI-JET 100	100	1.370 mm x 50 m	x	x	x
CF.40.63.80	VINILO BLANCO BRILLANTE ADH. PERMANENTE	RI-JET 100	100	1.600 mm x 50 m	x	x	x
CF.40.41.82	VINILO BLANCO MATE ADHESIVO PERMANENTE	RI-JET 100 MATE	100	1.050 mm x 50 m	x	x	x
CF.40.54.82	VINILO BLANCO MATE ADHESIVO PERMANENTE	RI-JET 100 MATE	100	1.370 mm x 50 m	x	x	x
CF.40.63.82	VINILO BLANCO MATE ADHESIVO PERMANENTE	RI-JET 100 MATE	100	1.600 mm x 50 m	x	x	x
CF.40.41.81S	VINILO TRANSPARENT BRILLANTE ADH. PER.	RI-JET 100 CLEAR	100	1.050 mm x 50 m	x	x	x
CF.40.54.81	VINILO TRANSPARENT BRILLANTE ADH. PER.	RI-JET 100 CLEAR	100	1.370 mm x 50 m	x	x	x
CF.40.63.81S	VINILO TRANSPARENT BRILLANTE ADH. PER.	RI-JET 100 CLEAR	100	1.600 mm x 50 m	x	x	x



RITRAMA

CF.40.41.24S	VINILO BLANCO BRILLANTE ADH. REMOV.	RI-JET 100 MATE	100	1.050 mm x 50 m	x	x	x
CF.40.55.24	VINILO BLANCO BRILLANTE ADH. REMOV.	RI-JET 100 MATE	100	1.400 mm x 50 m	x	x	x
CF.40.63.24S	VINILO BLANCO BRILLANTE ADH. REMOV.	RI-JET 100 MATE	100	1.600 mm x 50 m	x	x	x
CF.40.41.83S	VINILO BLANCO MATE ADH. REMOVIBLE	RI-JET 100 MATE AVM	100	1.050 mm x 50 m	x	x	x
CF.40.55.83S	VINILO BLANCO MATE ADH. REMOVIBLE	RI-JET 100 MATE AVM	100	1.400 mm x 50 m	x	x	x
CF.40.63.83S	VINILO BLANCO MATE ADH. REMOVIBLE	RI-JET 100 MATE AVM	100	1.600 mm x 50 m	x	x	x



RITRAMA

CF.40.41.50S	VINILO BLANCO BRILL. ADH. PER. DORSO GRIS	RI-JET 100 PER/ GREYOUT	100	1.050 mm x 50 m	x	x	x
CF.40.55.50S	VINILO BLANCO BRILL. ADH. PER. DORSO GRIS	RI-JET 100 PER/ GREYOUT	100	1.400 mm x 50 m	x	x	x
CF.40.63.50S	VINILO BLANCO BRILL. ADH. PER. DORSO GRIS	RI-JET 100 PER/ GREYOUT	100	1.600 mm x 50 m	x	x	x
CF.40.41.84	VINILO BLANCO MATE ADH. PER. DORSO GRIS	RI-JET 100 MATT GREYOUT	100	1.050 mm x 50 m	x	x	x
CF.40.54.84	VINILO BLANCO MATE ADH. PER. DORSO GRIS	RI-JET 100 MATT GREYOUT	100	1.370 mm x 50 m	x	x	x
CF.40.63.84S	VINILO BLANCO MATE ADH. PER. DORSO GRIS	RI-JET 100 MATT GREYOUT	100	1.600 mm x 50 m	x	x	x





VINILO ADHESIVO MONOMÉRICO ESPECIAL SUELOS

RITRAMA

REFERENCIA	DESCRIPCIÓN	REF. FABRICANTE	MICRAJE	MEDIDAS
CF40.39.03S	VINILO BLANCO BRILLANTE SUELO ADH.	RI-JET 140 FLOOR TALKER	100	1.000 mm x 50 m
CF40.54.03S	VINILO BLANCO BRILLANTE SUELO ADH.	RI-JET 140 FLOOR TALKER	100	1.370 mm x 50 m

T I N T A			
BASE AGUA	LÁTEX	ECO SOLVENTE	UV
x	x	x	x
x	x	x	x



Garantía del fabricante conjuntamente con los laminados de la serie DF.13.XX.92

CF40.54.78S	VINILO BLANCO BRILLANTE SUELO SENSE LAMINACION	RI-JET 140 FLOOR TALKER	100	1.370 mm x 50 m
--------------------	--	-------------------------	-----	-----------------



VINILO ADHESIVO MONOMÉRICO MICROPERFORAT

REFERENCIA	DESCRIPCIÓN	REF. FABRICANTE	MICRAJE	MEDIDAS
CF40.54.92S	VINILO MICROPERFORAT ADH. PER. DORS NEGRO	MICROPERFOR	180	1.370 mm x 50 m
CF40.60.92S	VINILO MICROPERFORAT ADH. PER. DORS NEGRO	MICROPERFOR	180	1.520 mm x 50 m

T I N T A			
BASE AGUA	LÁTEX	ECO SOLVENTE	UV
x	x	x	x
x	x	x	x



VINILO ADHESIVO MONOMÉRICO ULTRAREPOSICIONABLE

RITRAMA

REFERENCIA	DESCRIPCIÓN	REF. FABRICANTE	MICRAJE	MEDIDAS
CF40.54.06	VINILO BLANCO MATE ADH. ULTRAREPOSICIONABLE	RI-DOT MATT	100	1.370 mm x 50 m

T I N T A			
BASE AGUA	LÁTEX	ECO SOLVENTE	UV
x	x	x	x



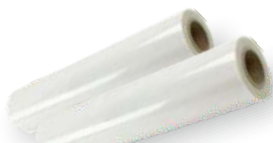

VINILO ADHESIVO POLIMÉRICO



RITRAMA

REFERENCIA	DESCRIPCIÓN	REF. FABRICANTE	MICRAJE	MEDIDAS	BASE AGUA	LÁTEX	ECO SOLVENTE	UV
CF41.54.90	VINILO BLANCO BRILLANTE ADH. PER.	RI-JET 75 PE	75	1.370 mm x 50 m	x	x	x	
CF41.63.90	VINILO BLANCO BRILLANTE ADH. PER.	RI-JET 75 PE	75	1.600 mm x 50 m	x	x	x	
CF41.54.51	VINILO TRANS. BRILLANTE ADH. PER.	RI-JET 75 CLEAR PE	75	1.370 mm x 50 m	x	x	x	
CF41.63.51S	VINILO TRANS. BRILLANTE ADH. PER.	RI-JET 75 CLEAR PE	75	1.600 mm x 50 m	x	x	x	
CF41.54.94	VINILO TRANS. BRILLANTE ADH. PER.	RI-JET 75 MATT PE	75	1.370 mm x 50 m	x	x	x	
CF41.63.94S	VINILO TRANS. BRILLANTE ADH. PER.	RI-JET 75 MATT PE	75	1.600 mm x 50 m	x	x	x	



RITRAMA

CF41.54.91	VINILO BLANCO BRILLANTE ADHESIVO PERMANENT DORS GRIS	RI-JET 75 BLOCKOUT PE	75	1.370 mm x 50 m	x	x	x	
CF41.61.91S	VINILO BLANCO BRILLANTE ADHESIVO PERMANENT DORS GRIS	RI-JET 75 BLOCKOUT PE	75	1.550 mm x 50 m	x	x	x	
CF41.54.57S	VINILO BLANCO MATE ADHESIVO PERMANENT DORS GRIS	RI-JET 75 MAT BLK PE	75	1.370 mm x 50 m	x	x	x	
CF41.61.57S	VINILO BLANCO MATE ADHESIVO PERMANENT DORS GRIS	RI-JET 75 MAT BLK PE	75	1.600 mm x 50 m	x	x	x	



VINILO ADHESIVO POLIMÉRICO TRANSLÚCIDO



RITRAMA

REFERENCIA	DESCRIPCIÓN	REF. FABRICANTE	MICRAJE	MEDIDAS	BASE AGUA	LÁTEX	ECO SOLVENTE	UV
CF42.50.23S	VINILO TRANSLÚCID ADH. SEMIPERMANENT	RI-JET TRANSLUCENT	90	1.260 mm x 50 m	x	x	x	
CF42.55.23S	VINILO TRANSLÚCID ADH. SEMIPERMANENT	RI-JET TRANSLUCENT	90	1.400 mm x 50 m	x	x	x	



VINILO ADHESIVO POLIMÈRIC ULTRA ADHESIVO



RITRAMA

REFERENCIA	DESCRIPCIÓN	REF. FABRICANTE	MICRAJE	MEDIDAS	BASE AGUA	LÁTEX	ECO SOLVENTE	UV
CF41.54.56	VINILO BLANCO BRILLANTE ULTRA ADH. SOLVENTE	RI-HI-GRIP 75 POLY	75	1.370 mm x 50 m	x	x	x	



i Ultra Adhesiu, especial per a superfícies aporlars com PE o PP, com carenats de quads, motocross, etc..
També pots aplicar-se sobre parets.



VINILO ADHESIVO FUNDICIÓN

RITRAMA

REFERENCIA	DESCRIPCIÓN	REF. FABRICANTE	MICRAJE	MEDIDAS
CF42.54.15	VINILO BLANCO BRILL. ADH. REP. SOL. DORS GRIS AIR FLOW	RI-JET 50 AIR FLOW REP.	50	1.370 mm x 50 m
CF42.61.15S	VINILO BLANCO BRILL. ADH. REP. SOL. DORS GRIS AIR FLOW	RI-JET 50 AIR FLOW REP.	50	1.550 mm x 50 m

T I N T A			
BASE AGUA	LÁTEX	ECO SOLVENTE	UV
x	x	x	x
x	x	x	x



Garantía del fabricante conjuntamente con los laminados de la serie DF.30.XX.32

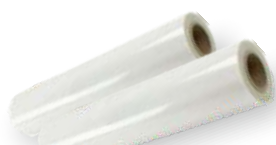

VINILO ELECTROSTÁTICO

RITRAMA

RITRAMA

REFERENCIA	DESCRIPCIÓN	REF. FABRICANTE	MICRAJE	MEDIDAS
CF43.55.85	VINILO BLANCO BRILLANTE ELECTROESTÁTICO	RI-JET STATIC GLOSS WHITE	150	1.400 mm x 50 m
CF43.55.87	VINILO TRANSPARENT BRILLANTE ELECTROESTÁTICO	RI-JET STATIC GLOSS CLEAR	150	1.400 mm x 50 m

T I N T A			
BASE AGUA	LÁTEX	ECO SOLVENTE	UV
x	x	x	x
x	x	x	x



BACKLIGHT FRONTPRINT

REFERENCIA	DESCRIPCIÓN	MICRAJE	MEDIDAS
CF55.42.59S	BACKLIGHT FRONTPRINT BRILLANTE	210	1.067 mm x 30 m
CF55.60.59S	BACKLIGHT FRONTPRINT BRILLANTE	210	1.524 mm x 30 m

T I N T A			
BASE AGUA	LÁTEX	ECO SOLVENTE	UV
x			
x			



LONA

REFERENCIA	DESCRIPCIÓN	GRAMAJE	MEDIDAS
CA.70.36.16S	LONA MATE	430	914 mm x 18 m
CA.70.42.16S	LONA MATE	430	1.067 mm x 18 m

T I N T A			
BASE AGUA	LÁTEX	ECO SOLVENTE	UV
x			
x			





LONA LAMINADA

REFERENCIA	DESCRIPCIÓN	GRAMAJE	MEDIDAS
CE70.42.12S	LONA FRONTLIGHT MATE LAMINADA LIGHT	280	1.670 mm x 50 m

T I N T A

BASE AGUA	LÁTEX	ECO SOLVENTE	UV
x	x	x	x



LONA FUNDICIÓN

REFERENCIA	DESCRIPCIÓN	GRAMAJE	MEDIDAS
CE71.42.38	LONA FRONTLIGHT MATE FUNDICIÓN	510	1.067 mm x 50 m
CE71.54.38	LONA FRONTLIGHT MATE FUNDICIÓN	510	1.372 mm x 50 m
CE71.63.38	LONA FRONTLIGHT MATE FUNDICIÓN	510	1.600 mm x 50 m
CE71.98.38S	LONA FRONTLIGHT MATE FUNDICIÓN	510	2.500 mm x 50 m

T I N T A

BASE AGUA	LÁTEX	ECO SOLVENTE	UV
x	x	x	x



LONA FUNDICIÓN DOS CARAS

REFERENCIA	DESCRIPCIÓN	GRAMAJE	MEDIDAS
CE70.42.86S	LONA BLOCKOUT MATE/SETINAT FINA 2 CARAS	510	1.670 mm x 50 m
CE70.63.86S	LONA BLOCKOUT MATE/SETINAT FINA 2 CARAS	510	1.600 mm x 50 m

T I N T A

BASE AGUA	LÁTEX	ECO SOLVENTE	UV
x	x	x	x



LONA FUNDICIÓN MESH

REFERENCIA	DESCRIPCIÓN	GRAMAJE	MEDIDAS
CE71.54.37S	LONA F. MESH AMB PROTECTOR	370	1.370 mm x 50 m
CE71.63.37S	LONA F. MESH AMB PROTECTOR	370	1.600 mm x 50 m

T I N T A

BASE AGUA	LÁTEX	ECO SOLVENTE	UV
x	x	x	x





CANVAS



REFERENCIA	DESCRIPCIÓN	GRAMAJE	MEDIDAS	BASE AGUA	LÁTEX	ECO SOLVENTE	UV
CA.80.24.88S	CANVAS MATE 100% ALGODÓN LCN	340	610 mm x 15 m	x			
CA.80.36.88S	CANVAS MATE 100% ALGODÓN LCN	340	914 mm x 15 m	x			
CA.80.42.88S	CANVAS MATE 100% ALGODÓN LCN	340	1.067 mm x 15 m	x			



CF80.42.30S	CANVAS MATE 100% ALGODÓN	370	1.067 mm x 25 m	x	x	x
CF80.54.30S	CANVAS MATE 100% ALGODÓN	370	1.370 mm x 25 m	x	x	x
CF80.63.30S	CANVAS MATE 100% ALGODÓN	370	1.600 mm x 25 m	x	x	x



TEJIDO



REFERENCIA	DESCRIPCIÓN	DENIER	MEDIDAS	BASE AGUA	LÁTEX	ECO SOLVENTE	UV
CF90.42.18S	TEJIDO POLIÉSTER MATE	300D	1.067 mm x 30 m	x	x	x	
CF90.61.18S	TEJIDO POLIÉSTER MATE	300D	1.520 mm x 30 m	x	x	x	
CF90.54.22S	TEJIDO POLIÉSTER MATE ADHESIVO	100	1.370 mm x 20 m	x	x	x	
CF90.60.22S	TEJIDO POLIÉSTER MATE ADHESIVO	100	1.520 mm x 20 m	x	x	x	



DENIER:
unidad de medida
para fibras.

PVC IMPRIMIBLE



Entre en el mundo de la serigrafía sin invertir en máquinas de serigrafiar. Con un plotter de tintas eco-solventes y las láminas de PVC blanco imprimibles podrá imprimir cualquier rótulo o plafón para exteriores con la calidad de una fotografía. Piense en las infinitas aplicaciones que puede llegar a tener: plafones de obra, señalética de seguridad, rótulos para pisos, indicaciones para bosques, rótulos para la industria náutica, etc...



PVC BLANCO IMPRIMIBLE

REFERENCIA	DESCRIPCIÓN	MICRAJE	MEDIDAS	HOJAS x PAQUETE
CM.71.01.30S	PVC BLANCO IMPRIMIBLE BRILLANTE	300	70 x 100 cm	15 Hojas
CM.71.01.50S	PVC BLANCO IMPRIMIBLE BRILLANTE	500	70 x 100 cm	15 Hojas
CM.71.01.70S	PVC BLANCO IMPRIMIBLE BRILLANTE	700	70 x 100 cm	15 Hojas
CM.71.02.30S	PVC BLANCO IMPRIMIBLE MATE	300	70 x 100 cm	15 Hojas
CM.71.02.50S	PVC BLANCO IMPRIMIBLE MATE	500	70 x 100 cm	15 Hojas
CM.71.02.70S	PVC BLANCO IMPRIMIBLE MATE	700	70 x 100 cm	15 Hojas



LAMINACIÓN EN CALIENTE

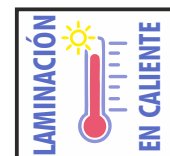

CONO 75

REFERENCIA	ANCHO x LARGO	ACABADO	CONSTRUCCIÓN	MICRAJE
DB.15.41.78	1.040 mm x 150 m	GLOSS	12/63	75
DB.17.41.77	1.040 mm x 120 m	GLOSS	23/102	125
DB.35.41.78	1.040 mm x 150 m	MATE	12/63	75
DB.37.41.77	1.040 mm x 120 m	MATE	23/102	125
DB.15.55.78S	1.400 mm x 150 m	GLOSS	12/63	75
DB.17.55.77	1.400 mm x 120 m	GLOSS	23/102	125
DB.35.55.76S	1.400 mm x 150 m	MATE	12/63	75
DB.37.55.77	1.400 mm x 120 m	MATE	23/102	125
DB.15.61.78S	1.560 mm x 150 m	GLOSS	12/63	75
DB.17.61.77	1.560 mm x 120 m	GLOSS	23/102	125
DB.35.61.78S	1.550 mm x 150 m	MATE	12/63	75
DB.37.61.76	1.550 mm x 100 m	MATE	23/102	125

Bajo pedido podemos suministrar bobinas de 250 mic en Gloss i Mate de 1.040, 1.400 y 1.550 mm.

Especialidades

DB.87.41.76S	1.040 mm x 100 m	BLANCO	-	125
DB.89.41.72S	1.040 mm x 50 m	BLANCO	-	262
DB.07.34.76S	880 mm x 100 m	ARENA	-	125
DB.07.41.76S	1.040 mm x 100 m	ARENA	-	125
DB.07.55.76S	1.400 mm x 100 m	ARENA	-	125

i Blanco: Plástico poliéster blanco, ideal para dar opacidad a la parte posterior de los displays.

Arena: Film especial PVC de baja presión (70°C) antideslizante de acabado tipo arena (ideal para suelos).

Bobinas de poliéster para encapsular y laminar cartelería. Por su alto contenido en poliéster proporcionan una excelente protección y rigidez a los soportes de Gran Formato.



MÁQUINAS DE LAMINAR Y MONTAR EN CALIENTE

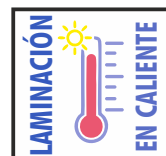

**EASYMOUNT
EM-1180 DH**

**EASYMOUNT
EM-1650 DH**

REFERENCIA	MA.17.70.00	MA.17.70.01
VELOCIDAD LAMINADO	3,9 m/min.	3,9 m/min.
ANCHO MÁXIMO TRABAJO	1.180 mm	1.650 mm
APERTURA MÁXIMA RODILLOS	25 mm	25 mm
DIÁMETRO RODILLOS	110 mm	131 mm
TEMP. MÁXIMA LAMINADO	0 - 140° C	0 - 130° C
PLASTIFICACIÓN EN FRÍO	SÍ	SÍ
DIMENSIONES	1.680 x 595 x 1.220 mm	2.170 x 785 x 1.262 mm
PESO	270 kg	365 kg

Robusta encapsuladora y laminadora-montadora en frío/caliente. Contiene termostatos independientes. Velocidad variable.



LAMINACIÓN EN FRÍO



LAMINADO MONOMÉRICO U.V.

REFERENCIA	ANCHO x LARGO	ACABADO	REF. FABRICANTE	MICRAJE	DURABILIDAD (AÑOS)
DF10.41.42	1.050 mm x 50 m	GLOSS	RI-2067 UV SCREEN PROTECTED GLOSS CLEAR	70	3
DF10.54.42	1.400 mm x 50 m	GLOSS	RI-2067 UV SCREEN PROTECTED GLOSS CLEAR	70	3
DF10.63.42S	1.600 mm x 50 m	GLOSS	RI-2067 UV SCREEN PROTECTED GLOSS CLEAR	70	3
DF12.41.42	1.050 mm x 50 m	MATE	RI-2977 UV SCREEN PROTECTED MATT CLEAR	70	3
DF12.54.42	1.400 mm x 50 m	MATE	RI-2977 UV SCREEN PROTECTED MATT CLEAR	70	3
DF12.63.42S	1.600 mm x 50 m	MATE	RI-2977 UV SCREEN PROTECTED MATT CLEAR	70	3
DF13.39.92S	1.000 mm x 50 m	MATE ARENA	RI-121/200 FLOOR TALKER CLEAR	200	3
DF13.54.92S	1.370 mm x 50 m	MATE ARENA	RI-121/200 FLOOR TALKER CLEAR	200	3

RITRAMA

Bobinas industriales de PVC para laminación en frío. Especialmente indicadas para máquinas industriales de laminación por presión (sin calor), ofrecen un excelente resultado en trabajos con plotter de gran formato. Aplicaciones: roll-ups, carteles, posters, fotografías, etc.

LAMINADOS POLIMÉRICOS U.V.

REFERENCIA	ANCHO x LARGO	ACABADO	REF. FABRICANTE	MICRAJE	DURABILIDAD (AÑOS)
DF20.53.72	1.370 mm x 50 m	GLOSS	RI-JET 75 GLOSS CLEAR	75	5
DF20.60.72S	1.550 mm x 50 m	GLOSS	RI-JET 75 GLOSS CLEAR	75	5
DF22.41.72	1.050 mm x 50 m	MATE	RI-JET 75 MATT CLEAR	75	5
DF22.53.72	1.370 mm x 50 m	MATE	RI-JET 75 MATT CLEAR	75	5
DF22.60.72S	1.550 mm x 50 m	MATE	RI-JET 75 MATT CLEAR	75	5

RITRAMA



LAMINADOS FUNDICIÓN U.V.

REFERENCIA	ANCHO x LARGO	ACABADO	REF. FABRICANTE	MICRAJE	DURABILIDAD (AÑOS)
DF30.53.32	1.370 mm x 50 m	GLOSS	RI-JET 30 FLEXILAM GLOSS CLEAR	30	7
DF30.59.32S	1.520 mm x 50 m	GLOSS	RI-JET 30 FLEXILAM GLOSS CLEAR	30	7
DF32.53.32S	1.370 mm x 50 m	MAT	RI-JET 30 FLEXILAM MATT CLEAR	30	7
DF32.53.32S	1.520 mm x 50 m	MAT	RI-JET 30 FLEXILAM MATT CLEAR	30	7

RITRAMA

ANTIGRAFITI U.V.

REFERENCIA	ANCHO x LARGO	ACABADO	REF. FABRICANTE	MICRAJE	DURABILIDAD (AÑOS)
DE60.41.12S	1.050 mm x 50 m	ANTIGRAFITI	RI-6480 ANTIGRAFFITI UV SCREEN PROTECTED CLEAR	20	3

i Bobinas de laminado con una película especial antigrafiti. Permite limpiar cualquier pintura de spray. Su acabado brillante proporciona gran resistencia a los rayos UV, suciedad, polvo y otros contaminantes.

ANTI-CRASH U.V.

REFERENCIA	AMPLE x LLARG	ACABAT	REF. FABRICANTE	MICRATGE	DURABILITAT (ANYS)
DE61.59.74S	1.520 mm x 10 m	ANTI-CRASH	WINDOWS PROTECTION	100	10
DE61.59.75S	1.520 mm x 30 m	ANTI-CRASH	WINDOWS PROTECTION	100	10

i Mediante una pegatina diseñada especialmente, las películas de seguridad absorben la energía creada por el impacto de un objeto o por la ola de choque de una explosión

ANTIGRAFITI

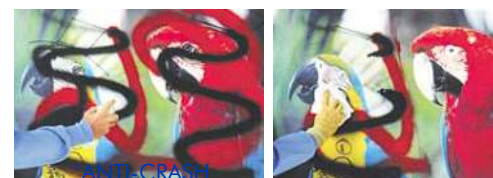

Antes

Después

ANTI-CRASH



MÁQUINAS DE LAMINAR Y MONTAR EN FRÍO



Laminadoras-montadoras eléctricas ideales para montar y laminar en frío a 1 cara. Incluye recogedor de papel sobrante, velocidad variable y marcha atrás. Apertura de rodillos hasta 25 mm. Opción pedal marcha atrás.

	EASYMOUNT EMS-650	EASYMOUNT EM-720	EASYMOUNT EM-880
REFERENCIA	MA.17.60.02	MA.17.60.03	MA.17.60.04
VELOCIDAD LAMINADO	5 m/min.	5 m/min.	5 m/min.
ANCHO MÁXIMO TRABAJO	650 mm	720 mm	880 mm
APERTURA MÁXIMA RODILLOS	15 mm	15 mm	15 mm
DIÁMETRO RODILLOS	65 mm	70 mm	70 mm
DIMENSIONES	300 x 470 mm	650 x 1.250 mm	650 x 1.250 mm
PESO	45 kg	65 kg	75 kg

	EASYMOUNT EM EM-S1400C	EASYMOUNT EM EM-S1600C
REFERENCIA	MA.17.60.00	MA.17.60.01
VELOCIDAD LAMINADO	4 m/min.	4 m/min.
ANCHO MÁXIMO TRABAJO	1.400 mm	1.600 mm
APERTURA MÁXIMA RODILLOS	25 mm	25 mm
DIÁMETRO RODILLOS	131 mm	131 mm
PLASTIFICACIÓN EN FRÍO	SÍ	SÍ
DIMENSIONES	1.556 x 577 x 1.070 mm	1.756 x 577 x 1.070 mm
PESO	105 kg	107 kg



EASYMOUNT EM

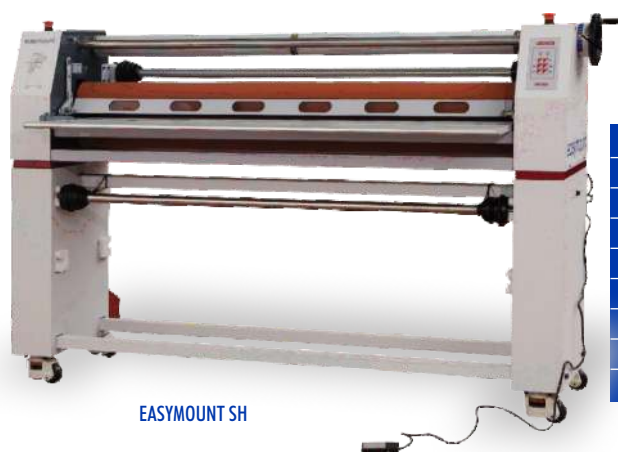

EASYMOUNT SH

	EASYMOUNT SH EM-1200SH	EASYMOUNT SH EM-1400SH	EASYMOUNT SH EM-1600SH
REFERENCIA	MA.17.80.00	MA.17.80.01	MA.17.80.02
VELOCIDAD LAMINADO	6 m/min.	6 m/min.	6 m/min.
ANCHO MÁXIMO TRABAJO	1.200 mm	1.400 mm	1.600 mm
APERTURA MÁXIMA RODILLOS	25 mm	25 mm	25 mm
DIÁMETRO RODILLOS	110 mm	120 mm	130 mm
TEMP. MÁXIMA LAMINADO	0 - 60° C	0 - 60° C	0 - 60° C
PLASTIFICACIÓN EN FRÍO	SÍ	SÍ	SÍ
DIMENSIONES	1.790 x 648 x 1.248 mm	1.990 x 648 x 1.248 mm	2.190 x 648 x 1.248 mm
PESO	178 kg	189 kg	217 kg

LAMINADO LÍQUIDO

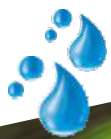

Protección para trabajos de impresión digital:

- Luz ultravioleta
- Abrasión y deterioramiento
- Resistente al agua



LAMINADO LÍQUIDO

REFERENCIA	DESCRIPCIÓN	CAPACIDAD
CP80.11.00S	Botella de laminado líquido BRILLANTE	1.000 ml
CP80.31.00S	Botella de laminado líquido MATE	1.000 ml

El laminado líquido sirve para proteger cualquier elemento gráfico impreso en tintas solventes y pigmentadas. El laminado líquido, que se aplica con un simple rodillo, sirve para proteger los trabajos impresos de la abrasión, el deterioro, del agua, el viento, de los rayos UV (pérdida de color) y de cualquier factor que pueda estropear la impresión digital.

Además de una perfecta protección, el laminado líquido mejora la apariencia visual de los gráficos, ya que realza los colores y incrementa su densidad.

Protección i mejora en un solo producto.

Especialmente indicado para lonas y canvases.

KIT PARA LAMINADO LÍQUIDO

REFERENCIA	DESCRIPCIÓN
CP81.90.01S	Conjunto de cubeta y rodillo de 110mm

Conjunto de cubeta y rodillo para aplicar el laminado líquido.



Protección BRILLANTE



Protección MATE

ADHESIVOS DE MONTAJE

ADHESIVO DE MONTAJE A DOS CARAS

Adhesivo de montaje a dos caras con diferentes tipos de adhesivo en función del uso que se desee dar.

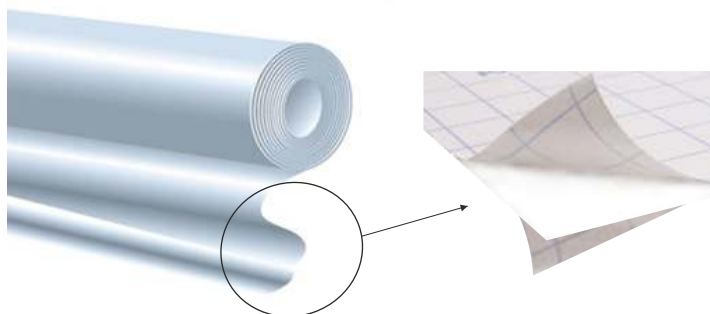

ADHESIVO 2 CARAS - PERMANENTE/REMOVIBLE

RITRAMA

REFERENCIA	ANCHO x LARGO	ACABADO	DESCRIPCIÓN	MICRAJE	DURABILIDAD (AÑOS)
DE40.41.02S	1.050 mm x 100 m	PERM/PERM	MONOTAPE 950P CLEAR PERMANENT / PERMANENT	12	3
DE40.51.02S	1.310 mm x 100 m	PERM/PERM	MONOTAPE 950P CLEAR PERMANENT / PERMANENT	12	3
DE40.59.02S	1.530 mm x 100 m	PERM/PERM	MONOTAPE 950P CLEAR PERMANENT / PERMANENT	12	3
DE41.41.02S	1.050 mm x 100 m	PERM/REMOV	MONOTAPE 950R CLEAR PERMANENT / REMOVABLE	12	3
DE41.51.02S	1.310 mm x 100 m	PERM/REMOV	MONOTAPE 950R CLEAR PERMANENT / REMOVABLE	12	3
DE41.59.02S	1.530 mm x 100 m	PERM/REMOV	MONOTAPE 950R CLEAR PERMANENT / REMOVABLE	12	3

i Bobinas de adhesivo de doble cara para montajes sobre plafones o paredes.



ADHESIVO 2 CARAS ESPECIAL PARA CRISTALES

RITRAMA

REFERENCIA	ANCHO x LARGO	ACABADO	DESCRIPCIÓN	MICRAJE	DURABILIDAD (AÑOS)
DE41.41.02S	1.050 mm x 50 m	REMOV/PERM	ULTRACRYSTALLINE CLEAR REMOVABLE / PERMANENT	30	3
DE41.52.02S	1.310 mm x 50 m	REMOV/PERM	ULTRACRYSTALLINE CLEAR REMOVABLE / PERMANENT	30	3
DE41.59.02S	1.530 mm x 50 m	REMOV/PERM	ULTRACRYSTALLINE CLEAR REMOVABLE / PERMANENT	30	3

i Bobina de adhesivo doble cara especialmente indicada para cristales. Adhesivo a 2 caras, por una cara lleva un adhesivo especial removible que no deja residuos. El adhesivo removible está protegido por un revestimiento de película estampado semitransparente con un dibujo de cuadrícula azul que permite que el aire salga una vez aplicado el adhesivo y no queden burbujas en la imagen.

PORTABOBINAS



MOBIL ROLL 12

MOBIL ROLL 16

REFERENCIA	CP85.00.01S	CP85.00.02S
LARGO x ANCHO x ALTO	580 x 425 x 390 mm	600 x 620 x 420 mm
Nº DE BOBINAS	12	16
ANCHO MÁXIMO BOBINA	180 mm	180 mm
NÚCLEO	2"	3"
LARGO MÁXIMO BOBINA	1.620 mm	1.620 mm
PESO MÁXIMO SOPORTADO	460 Kg	460 Kg
PESO	14'5 kg	22'3 kg

ROLL RACK

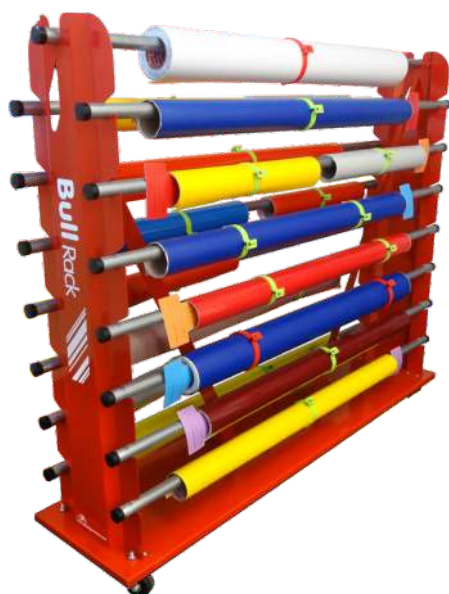
REFERENCIA	CP85.00.03S
LARGO x ANCHO x ALTO	1.000 x 850 x 1.860 mm
Nº DE BOBINAS	36
ANCHO MÁXIMO BOBINA	170 mm
NÚCLEO	2" / 3"
LARGO MÁXIMO BOBINA	1.200 mm
PESO MÁXIMO SOPORTADO	460 Kg
PESO	75 kg

BURRO PORTABOBINAS

REFERENCIA	CP85.00.05S
LARGO x ANCHO x ALTO	1.840 x 440 x 1.475 mm
Nº DE BOBINAS	15
ANCHO MÁXIMO BOBINA	160 mm
NÚCLEO	2" / 3"
LARGO MÁXIMO BOBINA	1.620 mm
PESO MÁXIMO SOPORTADO	460 Kg
PESO	45 kg (Burro) + 32 Kg (Barras)

i Incluye 15 barras para sujetar bobinas.



MESA PORTABOBINAS

REFERENCIA	CP85.00.04S
LARGO x ANCHO x ALTO	1.170 x 1.860 x 965 mm
Nº DE BOBINAS	56
ANCHO MÁXIMO BOBINA	180 mm
NÚCLEO	2" / 3"
LARGO MÁXIMO BOBINA	600 mm
PESO MÁXIMO SOPORTADO	460 Kg
PESO	65 kg

i La estructura y el tablero se venden por separado

CARRO PORTABOBINAS

REFERENCIA	CP85.10.01S
LARGO x ANCHO x ALTO	1.256 x 620 x 1.200 mm
PESO MÁXIMO SOPORTADO	460 Kg
PESO	44'5 kg

i Es posible unir los módulos para mover materiales grandes



CLIPS SUJETA-BOBINAS

REFERENCIA	DESCRIPCIÓN	TAMAÑOS	UNIDADES PAQUETE
CP85.50.02S	Clips Sujeta-Bobines	L (25 u.) + XL (25 u.)	50
CP85.50.03S	Clips Sujeta-Bobines	L (6 u.) + XL (6 u.)	12

Prácticos Clips para sujetar cualquier tipo de bobina ya empezada. Disponibles en dos tamaños L y XL para "abrazar" el máximo de diámetros posibles.

CARTÓN PLUMA



Sin adhesivo

Adhesivo 1 cara



CARTÓN PLUMA LOW COST

Blanco



DESCRIPCIÓN	GROSOR	MEDIDAS	UNIDADES PAQUETE	REFERENCIA	REFERENCIA
Cartón pluma LOW COST	3 mm	DIN-A4 (210x297mm)	80	CM.10.03.21	CM.11.03.21S
Cartón pluma LOW COST	3 mm	DIN-A3 (297x420mm)	40	CM.10.03.29	CM.11.03.29S
Cartón pluma LOW COST	3 mm	70 x 100 cm	40	CM.10.03.70S	CM.11.03.70S
Cartón pluma LOW COST	3 mm	100 x 140 cm	25	CM.10.03.10S	CM.11.03.10S
Cartón pluma LOW COST	3 mm	100 x 200 cm	25	CM.10.03.20S	CM.11.03.20S
Cartón pluma LOW COST	5 mm	DIN-A4 (210x297mm)	50	CM.10.05.21S	CM.11.05.21
Cartón pluma LOW COST	5 mm	DIN-A3 (297x420mm)	25	CM.10.05.29	CM.11.05.29
Cartón pluma LOW COST	5 mm	70 x 100 cm	25	CM.10.05.70	CM.11.05.70
Cartón pluma LOW COST	5 mm	100 x 140 cm	25	CM.10.05.10	CM.11.05.10
Cartón pluma LOW COST	5 mm	100 x 200 cm	25	CM.10.05.20S	CM.11.05.20S
Cartón pluma LOW COST	5 mm	122 x 144 cm	20	CM.10.05.12S	CM.11.05.12S
* Cartón pluma ST LOW COST	5 mm	152 x 305 cm	16	CM.10.05.19S	CM.11.05.19S
Cartón pluma LOW COST	10 mm	DIN-A4 (210x297mm)	30	CM.10.10.21S	CM.11.10.21S
Cartón pluma LOW COST	10 mm	DIN-A3 (297x420mm)	10	CM.10.10.29S	CM.11.10.29
Cartón pluma LOW COST	10 mm	70 x 100 cm	15	CM.10.10.70	CM.11.10.70
Cartón pluma LOW COST	10 mm	100 x 140 cm	15	CM.10.10.09	CM.11.10.09
Cartón pluma LOW COST	10 mm	100 x 200 cm	10	CM.10.10.20	CM.11.10.20
Cartón pluma LOW COST	10 mm	122 x 244 cm	10	CM.10.10.12S	CM.11.10.12S
* Cartón pluma ST LOW COST	10 mm	152 x 305 cm	8	CM.10.10.19	CM.11.10.19S

Negro

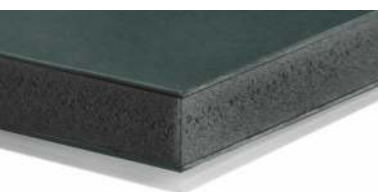

Cartón pluma LOW COST NEGRO	5 mm	DIN-A4 (210x297mm)	50	CM.20.05.21S	CM.21.05.21S
Cartón pluma LOW COST NEGRO	5 mm	DIN-A3 (297x420mm)	25	CM.20.05.29	CM.21.05.29S
Cartón pluma LOW COST NEGRO	5 mm	70 x 100 cm	25	CM.20.05.70S	CM.21.05.70
Cartón pluma LOW COST NEGRO	5 mm	100 x 200 cm	25	CM.20.05.20S	CM.21.05.20
Cartón pluma LOW COST NEGRO	10 mm	DIN-A4 (210x297mm)	30	CM.20.10.21S	CM.21.10.21S
Cartón pluma LOW COST NEGRO	10 mm	DIN-A3 (297x420mm)	15	CM.20.10.29S	CM.21.10.29S
Cartón pluma LOW COST NEGRO	10 mm	70 x 100 cm	15	CM.20.10.70S	CM.21.10.70
Cartón pluma LOW COST NEGRO	10 mm	100 x 200 cm	10	CM.20.10.20S	CM.21.10.20S

Cartón pluma ultraligero con alma de poliestireno blanco o negro cubierto con cartulina de 150g para trabajos de pequeña cartelería.

* Cartón pluma cubierto con cartulina de 240g.





CARTÓN PLUMA LOW COST CON ALUMINIO

DESCRIPCIÓN	GROSOR	MEDIDAS	UNIDADES PAQUETE	REFERENCIA	REFERENCIA
Cartón pluma aluminio LC	5 mm	70 x 100 cm	25	CM.15.05.70S	CM.18.05.70S
Cartón pluma aluminio LC	5 mm	100 x 140 cm	25	CM.15.05.10S	CM.18.05.10
Cartón pluma aluminio LC	5 mm	152 x 305 cm	15	CM.15.05.15S	CM.18.05.15S
Cartón pluma aluminio LC	10 mm	70 x 100 cm	15	CM.15.10.70S	CM.18.10.70
Cartón pluma aluminio LC	10 mm	100 x 140 cm	15	CM.15.10.10S	CM.18.10.10
Cartón pluma aluminio LC	10 mm	153 x 305 cm	10	CM.15.10.15S	CM.18.10.15S

Cartón pluma con núcleo de poliestireno blanco que lleva una fina capa de aluminio en su interior que proporciona más rigidez al foam.

KAPAFix Cartón pluma KAPAFix



DESCRIPCIÓN	GROSOR	MEDIDAS	UNIDADES PAQUETE	REFERENCIA
Cartón pluma KAPAFix	5 mm	70 x 100 cm	24	CM.30.05.70
Cartón pluma KAPAFix	5 mm	100 x 140 cm	24	CM.30.05.10
Cartón pluma KAPAFix	5 mm	140 x 300 cm	18	CM.30.05.14S
Cartón pluma KAPAFix	5 mm	153 x 305 cm	16	CM.30.05.15S
Cartón pluma KAPAFix	10 mm	70 x 100 cm	12	CM.30.10.70
Cartón pluma KAPAFix	10 mm	100 x 140 cm	12	CM.30.10.10
Cartón pluma KAPAFix	10 mm	140 x 300 cm	12	CM.30.10.14S
Cartón pluma KAPAFix	10 mm	153 x 305 cm	8	CM.30.10.15S

Cartón pluma ignífugo de alta calidad con alma de poliuretano gris adhesivado 1 cara y reforzado con una capa de aluminio en cada cara ideal para montar carteles de gran formato.

i El cartón pluma Kapa Fix tiene protección contra incendios según normativa DIN 4102 B2/EN 13501-1:E



ACCESORIOS PARA CARTÓN PLUMA

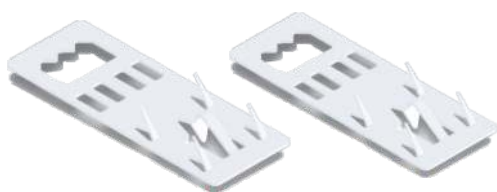

COLGADORES METÁLICOS PARA FOAM

REFERENCIA	DESCRIPCIÓN	UNIDADES PAQUETE
CP30.22.00	Colgador metálico a presión	200

Colgadores metálicos a presión especiales para colgar carteles montados en foam.



COLGADORES ADHESIVOS PARA FOAM

REFERENCIA	DESCRIPCIÓN	UNIDADES PAQUETE
CP30.11.00	Penjador transparent adhesiu	100

Colgadores de plástico transparente especiales para colgar carteles montados en foam.



ESCUADRAS DE PROTECCIÓN PARA FOAM

REFERENCIA	DESCRIPCIÓN	UNIDADES PAQUETE
CP30.99.99	Escuadras para Foam de 10mm	1.000

Escuadras de cartón ondulado especialmente diseñadas para la protección de plafones de foam. Entregue sus trabajos bien protegidos.

SOPORTES PLÁSTICOS



Sin adhesivo

Polipropileno CELULAR



DESCRIPCIÓN	GROSOR	MEDIDAS	UNIDADES PAQUETE	REFERENCIA
Polipropileno CEL·LULAR 600g BLANCO	3'5 mm	120 x 200 cm	15	CM.70.35.12S
Polipropileno CEL·LULAR 600g BLANCO	3'5 mm	305 x 205 cm	15	CM.70.35.20S
Polipropileno CEL·LULAR 600g BLANCO	5 mm	305 x 205 cm	15	CM.70.55.20S

i Servicio de corte a medida sin coste adicional



PVC ESPUMADO

Sin adhesivo

DESCRIPCIÓN	GROSOR	MEDIDAS	UNIDADES PAQUETE	REFERENCIA
PVC ESPUMADO BLANCO	1 mm	205 x 152,5 cm	10	CM.43.01.19S
PVC ESPUMADO BLANCO	1 mm	205 x 305 cm	5	CM.43.01.20S
PVC ESPUMADO BLANCO	2 mm	156 x 305 cm	7	CM.43.02.12S
PVC ESPUMADO BLANCO	3 mm	156 x 152,5 cm	10	CM.43.03.11S
PVC ESPUMADO BLANCO	3 mm	156 x 305 cm	5	CM.43.03.12S
PVC ESPUMADO BLANCO	3 mm	205 x 305 cm	5	CM.43.03.20S
PVC ESPUMADO BLANCO	4 mm	205 x 305 cm	4	CM.43.04.20S
PVC ESPUMADO BLANCO	5 mm	156 x 152,5 cm	6	CM.43.05.11S
PVC ESPUMADO BLANCO	5 mm	156 x 305 cm	3	CM.43.05.12S
PVC ESPUMADO BLANCO	5 mm	205 x 305 cm	3	CM.43.05.20S
PVC ESPUMADO BLANCO	10 mm	156 x 305 cm	3	CM.43.10.12S
PVC ESPUMADO BLANCO	19 mm	156 x 305 cm	1	CM.43.19.12S

i Servicio de corte a medida sin coste adicional

PERFILES DE ALUMINIO

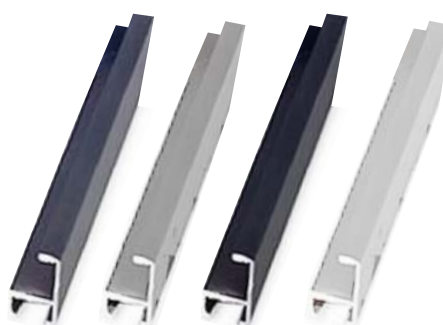
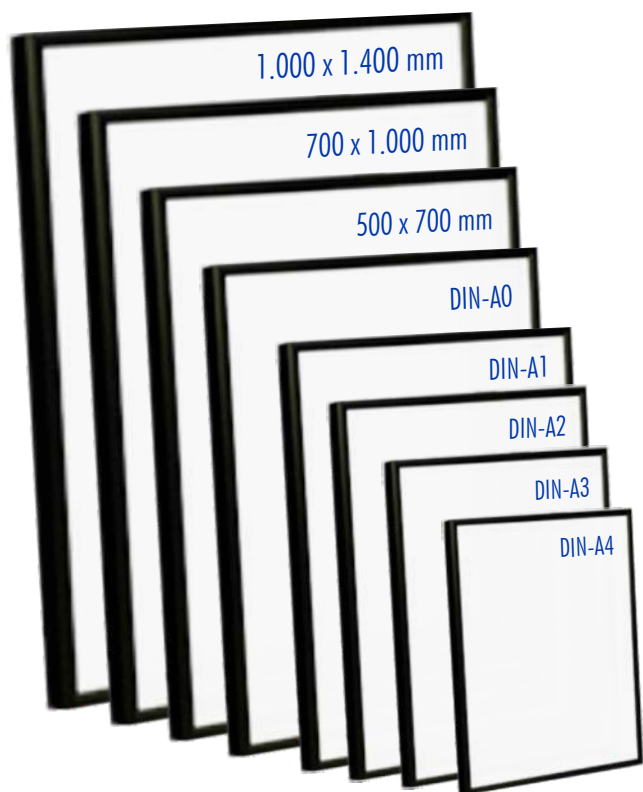

KITS PERFILES DE ALUMINIO 16x20mm

* El KIT lo forman 4 barras de las medidas interiores señaladas. Para completar el marco, hay que añadir el KIT especial de montaje.

	 NEGRO MATE	 PLATA MATE	 NEGRO BRILLANTE	 BLANCO BRILLANTE
1.000 x 1.400 mm	CN.20.99.33	CN.20.99.38	CN.20.99.30	CN.20.99.51
700 x 1.000 mm	CN.20.70.33	CN.20.70.38	CN.20.70.30	CN.20.70.51
500 x 700 mm	CN.20.50.33	CN.20.50.38	CN.20.50.30	CN.20.50.51
DIN-A0	CN.20.00.33	CN.20.00.38	CN.20.00.30	CN.20.00.51
DIN-A1	CN.20.01.33	CN.20.01.38	CN.20.01.30	CN.20.01.51
DIN-A2	CN.20.02.33	CN.20.02.38	CN.20.02.30	CN.20.02.51
DIN-A3	CN.20.03.33	CN.20.03.38	CN.20.03.30	CN.20.03.51
DIN-A4	CN.20.04.33	CN.20.04.38	CN.20.04.30	CN.20.04.51

KIT DE MONTAJE

REFERENCIA	DESCRIPCIÓN	UNIDADES PAQUETE
CN.00.01.00	Kit de montaje marcos de aluminio	100
CN.00.00.10	Kit de montaje marcos de aluminio	10

Cada Kit incluye:
 - 4 escuadras
 - 4 escuadras con tornillos
 - 2 colgadores de pared
 - 8 muelles de sujeción



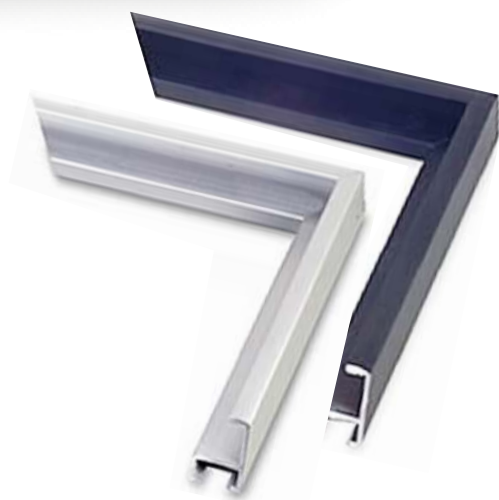

Perfiles de 16 x 20 mm

Barras de 3 metros

REFERENCIA	COLOR	UNIDADES PAQUETE
CN.20.30.30	● Negro brillante	10
CN.20.30.33	● Negro mate	10
CN.20.30.40S	● Plata brillante	10
CN.20.30.38	● Plata mate	10
CN.20.30.51	● Blanco	10
CN.20.30.31S	● Rojo	10
CN.20.30.29S	● Cobalto	10
CN.20.30.96S	● Bronce	10
CN.20.30.97S	● Titanio	10
CN.20.30.99S	● Marfil	10
CN.20.30.39S	● Oro mate	10
CN.20.30.20S	● Gris oscuro	10
CN.20.30.11S	● Gris claro	10
CN.20.30.09S	● Azul	10
CN.20.30.23S	● Amarillo	10
CN.20.30.84S	● Verde	10
CN.20.30.49S	● Granate	10
CN.20.30.32S	● Marrón	10

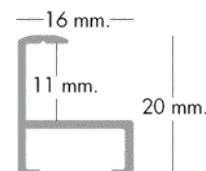

SERVICIO DE CORTES A MEDIDA

Disponemos de **Taller PROPIO** para el servicio de corte de barras a 45° en las medidas deseadas.

Perfiles de 16 x 20 mm

REFERENCIA (hasta 15 m)	REFERENCIA (a partir de 15 m)	MEDIDAS DEL CORTE
CN.20.00.01	CN.20.15.01	Barras cortadas hasta 1 m
CN.20.00.02	CN.20.15.02	Barras cortadas entre 1-2 m
CN.20.00.03	CN.20.15.03	Barras cortadas entre 2-3 m

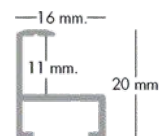

i Los pedidos que superen los 15 m en barras cortadas tienen precios especiales. Consúltenos.

KIT MARCO DE FOTOS 15x20cm

REFERENCIA	COLOR	UNIDADES PAQUETE
CN.20.20.30	● Negro brillante	10
CN.20.20.33	● Negro mate	10
CN.20.20.38	● Plata mate	10
CN.20.20.51	○ Blanco brillante	10

Cada Kit de marco de fotos incluye:

- Perfiles de aluminio
- Kit de montaje
- PVC transparente efecto cristal
- Puerta trasera con pie de sujeción



PROTECTORES

REFERENCIA	DESCRIPCIÓN	MEDIDAS	UNIDADES CAJA
DO.26.60.60S	Cantoneras de espuma forma U-60	2 m	60
DO.26.30.12S	Cantoneras de espuma forma U-30	2 m	125
DO.26.40.60S	Cantoneras de espuma forma O-40	2 m	75
DO.26.45.24S	Cantoneras de espuma forma L-45	2 m	240

Cantoneras de espuma para la protección de cuadros, plafones...

i Posibilidad de suministrar otras cantidades.

BASTIDORES PARA LA CONFECCIÓN DE CUADROS

Bastidores de madera y accesorios para confeccionar cuadros impresos en canvas. Todos los bastidores tienen los perfiles especialmente pulidos y redondeados para el mínimo contacto del canvas con el bastidor, de forma que no deje marcas ni sombras. Los bastidores se realizan a partir de listones de madera encajados, a los que pueden añadirse barras de refuerzo y tascones.

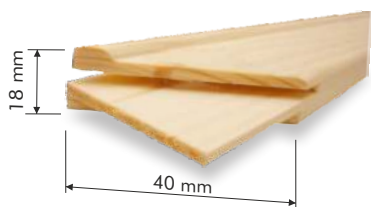

LISTONES DE MADERA 18 x 40 mm

REFERENCIA	DESCRIPCIÓN	LARGO	UNIDADES PAQUETE
CO.18.00.20S	Listón de madera de sección 18 x 40 mm	20 cm	50
CO.18.00.30S	Listón de madera de sección 18 x 40 mm	30 cm	50
CO.18.00.40S	Listón de madera de sección 18 x 40 mm	40 cm	50
CO.18.00.50S	Listón de madera de sección 18 x 40 mm	50 cm	50
CO.18.00.60S	Listón de madera de sección 18 x 40 mm	60 cm	50
CO.18.00.70S	Listón de madera de sección 18 x 40 mm	70 cm	50
CO.18.00.75S	Listón de madera de sección 18 x 40 mm	75 cm	50
CO.18.00.80S	Listón de madera de sección 18 x 40 mm	80 cm	50
CO.18.00.90S	Listón de madera de sección 18 x 40 mm	90 cm	50
CO.18.01.00S	Listón de madera de sección 18 x 40 mm	100 cm	50

Listones de madera de sección 18 x 40 mm para confeccionar bastidores impresos en canvas. Sistema especial donde cada listón encaja en el siguiente por presión y sin necesidad de utilizar grapas o clavos, para poder combinar diferentes medidas.



BARRAS DE REFUERZO 18 x 40 mm

REFERENCIA	DESCRIPCIÓN	LARGO
CO.18.10.90S	Barra de refuerzo para bastidor de 18 mm	90 cm
CO.18.11.00S	Barra de refuerzo para bastidor de 18 mm	100 cm

Barra transversales de refuerzo (Cross Bar) recomendadas para bastidores grandes (a partir de 90 cm), para asegurar estabilidad y rigidez del cuadro.



TASCONES DE REFUERZO

REFERENCIA	DESCRIPCIÓN	UNIDADES x PAQUETE
CO.90.50.40	Tascones de madera para bastidores	40 unidades
CO.90.51.00	Tascones de madera para bastidores	100 unidades

Tascones de refuerzo para bastidores de cualquier tamaño de cuadro. Recomendados tanto para tamaños de cuadro pequeños o grandes, ayudan a dar rigidez a toda la estructura.



ESCUADRAS DE PROTECCIÓN

REFERENCIA	DESCRIPCIÓN	UNIDADES x PAQUETE
CO.18.30.41	Escuadras de protección de cartón	40 unidades
CO.18.35.01	Escuadras de protección de cartón	500 unidades

Escuadras de protección de cartón ondulado de 20 mm y automontables para proteger el canvas de golpes, especiales para bastidores de 18 x 40 mm.

ACCESORIOS PARA LA CONFECCIÓN DE CUADROS



PINZAS DE TENSION

REFERENCIA	DESCRIPCIÓN
CO.90.00.02S	Pinza de tensión Profesional de 15 cm

Pinzas especiales para tensar y montar canvas en los bastidores.



SOFTWARE MOSAIC

REFERENCIA	DESCRIPCIÓN
MB.90.00.05S	Software Mosaic

Software intuitivo y práctico que permite dividir la imagen en diferentes partes para posteriormente poder imprimir.



BASTIDORES PARA LA CONFECCIÓN DE CUADROS

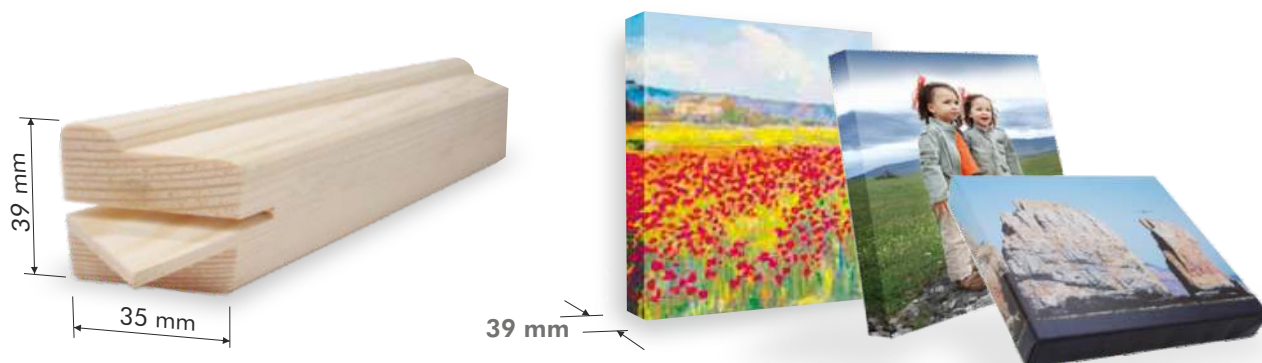

LISTONES DE MADERA 39 x 35 mm

REFERENCIA	DESCRIPCIÓN	LARGO
CO.39.00.20	Listón de madera de sección 39 x 35 mm	20 cm
CO.39.00.30	Listón de madera de sección 39 x 35 mm	30 cm
CO.39.00.40	Listón de madera de sección 39 x 35 mm	40 cm
CO.39.00.50	Listón de madera de sección 39 x 35 mm	50 cm
CO.39.00.60	Listón de madera de sección 39 x 35 mm	60 cm
CO.39.00.70	Listón de madera de sección 39 x 35 mm	70 cm
CO.39.00.75	Listón de madera de sección 39 x 35 mm	75 cm
CO.39.00.80	Listón de madera de sección 39 x 35 mm	80 cm
CO.39.00.90	Listón de madera de sección 39 x 35 mm	90 cm
CO.39.01.00	Listón de madera de sección 39 x 35 mm	100 cm
CO.39.01.20	Listón de madera de sección 39 x 35 mm	120 cm
CO.39.01.35	Listón de madera de sección 39 x 35 mm	135 cm

Listones de madera de sección de 39 x 35 mm para confeccionar bastidores impresos en canvas. Sistema especial donde cada listón encaja en el siguiente por presión y sin necesidad de utilizar grapas o clavos, para poder combinar diferentes medidas.



BARRAS DE REFUERZO 39 x 35 mm

REFERENCIA	DESCRIPCIÓN	LARGO
CO.39.11.00	Barra de refuerzo para bastidor de 39 mm	100 cm
CO.39.11.35	Barra de refuerzo para bastidor de 39 mm	135 cm

Barras transversales de refuerzo (Cross Bar) recomendadas para bastidores grandes (a partir de 90 cm), para asegurar estabilidad y rigidez del cuadro.



TASCONES DE REFUERZO

REFERENCIA	DESCRIPCIÓN	UNIDADES x PAQUETE
CO.90.50.40	Tascones de madera para bastidores	40 unitats
CO.90.51.00	Tascones de madera para bastidores	100 unitats

Tascones de refuerzo para bastidores de cualquier tamaño de cuadro. Recomendados tanto para tamaños de cuadro pequeños o grandes, ayudan a dar rigidez a toda la estructura.

PEANAS

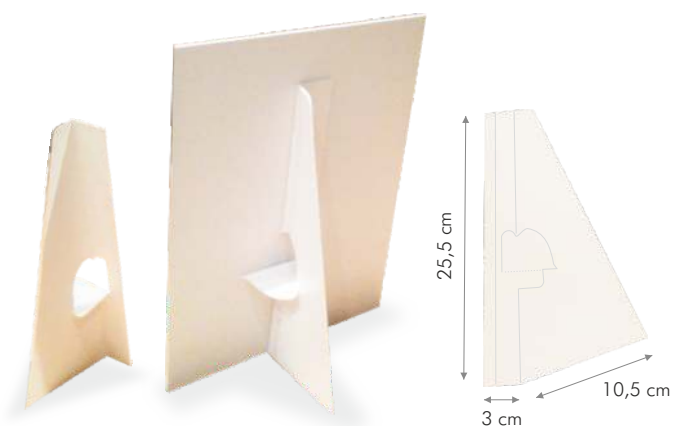

PEANAS SIMPLES

REFERENCIA	DESCRIPCIÓN	MEDIDAS (ALTO x ANCHO x FONDO)	UNIDADES PAQUETE
CP35.30.50	Peanas SIMPLES de cartón de 800g PREMIUM adhesivas	25,5 x 3 x 10,5 cm	50

PEANAS DOBLES PEQUEÑAS

REFERENCIA	DESCRIPCIÓN	MEDIDAS (ALTO x ANCHO x FONDO)	UNIDADES PAQUETE
CR35.50.20	Peanas DOBLES de cartón de 800g PREMIUM	20 x 5 x 6,2 cm	25
CR35.50.36	Peanas DOBLES de cartón de 800g PREMIUM	36 x 10 x 11,5 cm	25



PEANAS DOBLES GRANDES

REFERENCIA	DESCRIPCIÓN	MEDIDAS (ALTO x ANCHO x FONDO)	UNIDADES PAQUETE
CV91.24.44S	Peana DOBLE de cartón BLANCO	47 x 15'5 x 15 cm	50
CV91.21.16	Peana DOBLE de cartón BLANCO	68 x 22 x 20 cm	20
CV91.24.45	Peana DOBLE de cartón BLANCO	90 x 24 x 28 cm	20
CV91.24.46	Peana DOBLE de cartón BLANCO	138 x 29 x 28 cm	20



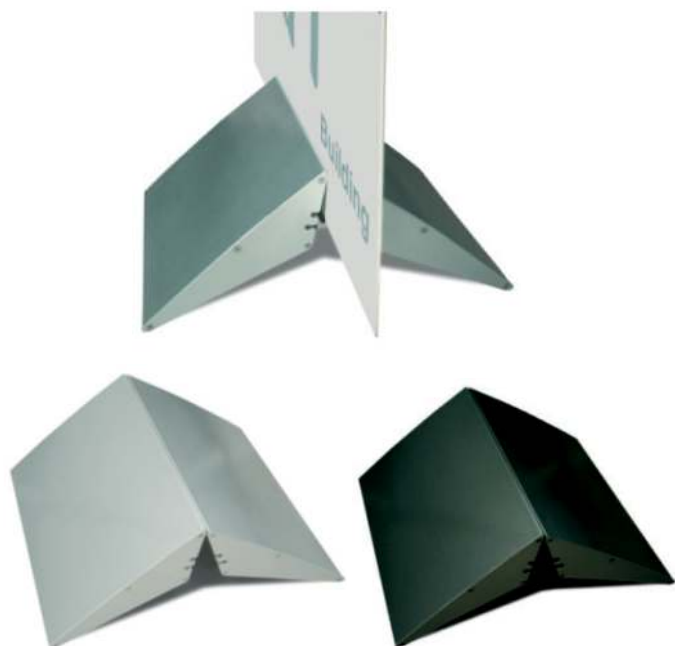

BASE ALUMINIO PARA FOAM

REFERENCIA	DESCRIPCIÓN	UNIDADES PAQUETE
CV91.08.29S	Base de aluminio PLATA de 200 mm de ancho	1
CV91.08.69S	Base de aluminio PLATA de 350 mm de ancho	1
CV91.08.70S	Base de aluminio PLATA de 550 mm de ancho	1
CV91.08.28S	Base de aluminio NEGRO de 200 mm de ancho	1
CV91.08.77S	Base de aluminio NEGRO de 350 mm de ancho	1
CV91.08.80S	Base de aluminio NEGRO de 550 mm de ancho	1

Base de aluminio para la colocación de foam o soportes gráficos rígidos. Permite sujetar soportes de 3 mm a 26 mm de grosor.

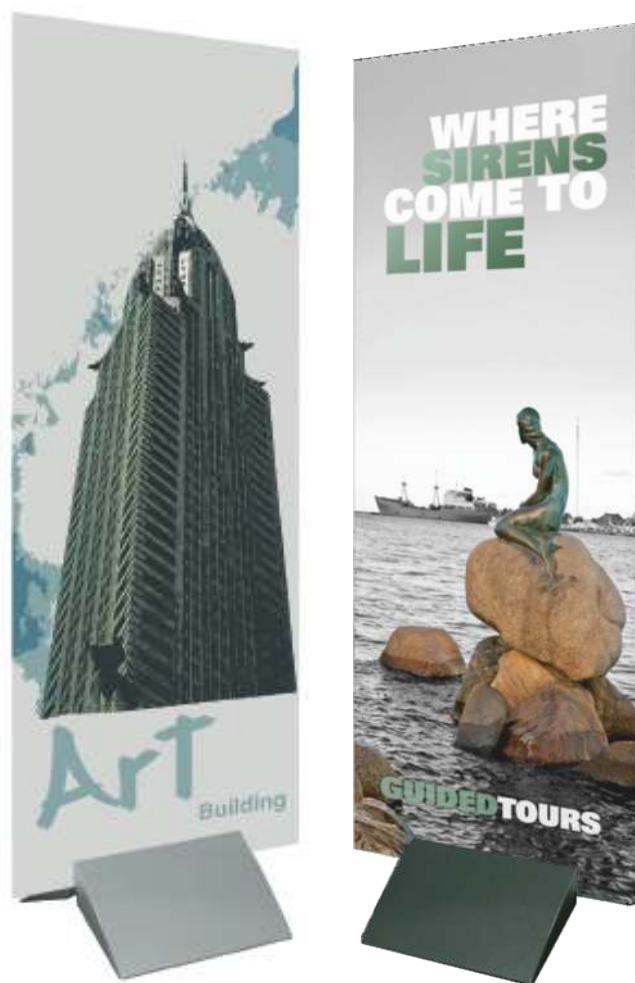







BASE ACERO PARA FOAM

REFERENCIA	DESCRIPCIÓN	UNIDADES PAQUETE
CV91.00.65S	Base de aluminio PLATA de 300 mm de ancho	1
CV91.00.66S	Base de aluminio PLATA de 500 mm de ancho	1
CV91.37.13S	Base de aluminio PLATA de 800 mm de ancho	1
CV91.37.15S	Base de aluminio PLATA de 1.000 mm de ancho	1
CV91.37.11S	Base de aluminio NEGRO de 300 mm de ancho	1
CV91.37.12S	Base de aluminio NEGRO de 500 mm de ancho	1
CV91.37.14S	Base de aluminio NEGRO de 800 mm de ancho	1
CV91.37.16S	Base de aluminio NEGRO de 1.000 mm de ancho	1

Base de acero para la colocación de foam o soportes gráficos rígidos. Permite sujetar soportes de 3 mm a 26 mm de grosor.



BASE EXPOSITORA PARA FOAM

REFERENCIA	DESCRIPCIÓN	MEDIDA	COLOR	UNIDADES PAQUETE
CV.91.08.98S	Base REDONDA expositora de acero.	300 mm		2
CV.91.08.38S	Base REDONDA expositora de acero.	300 mm		2
CV.91.08.94S	Base CUADRADA expositora de acero.	295 x 295 mm		2
CV.91.08.95S	Base CUADRADA expositora de acero.	295 x 295 mm		2
CV.91.37.24S	Base CUADRADA XL expositora de acero.	500 x 500 mm		1
CV.91.37.23S	Base CUADRADA XL expositora de acero.	500 x 500 mm		1

Base de acero para la colocación de foam o soportes gráficos rígidos. Permite sujetar soportes de hasta 10 mm de grosor.





KITS DE COLGADORES DE BARRA

REFERENCIA	DESCRIPCIÓN	COLOR	LARGO	UNIDADES PAQUETE
CV.91.06.03S	Barilla horizontal	Transparente	500 mm	12
CV.91.06.04S	Barilla horizontal	Blanco	500 mm	12
CV.91.06.05S	Barilla horizontal	Negro	500 mm	12
CV.91.06.06S	Barilla horizontal	Transparente	800 mm	12
CV.91.06.07S	Barilla horizontal	Blanco	800 mm	12
CV.91.06.08S	Barilla horizontal	Negro	800 mm	12
CV.91.06.09S	Barilla horizontal	Transparente	1.000 mm	12
CV.91.06.10S	Barilla horizontal	Blanco	1.000 mm	12
CV.91.06.11S	Barilla horizontal	Negro	1.000 mm	12

Barilla de plástico horizontal para colgar carteles: posters, ploters, etc... Máxima sujeción. Cada barra incluye 2 colgadores.



KIT DE BARRAS DE FIJACIÓN PARA LONAS

REFERENCIA	DESCRIPCIÓN	UNIDADES PAQUETE
CV.70.01.02	Kit: 2 barras hasta 1 m + 2 colgadores + 4 tapones de plástico	1
CV.70.01.03	Kit: 2 barras hasta 1,5 m + 2 colgadores + 4 tapones de plástico	1
CV.70.01.04	Kit: 2 barras hasta 2 m + 3 colgadores + 4 tapones de plástico	1
CV.70.01.05	Kit: 2 barras hasta 3 m + 3 colgadores + 4 tapones de plástico	1

Kit de barras de aluminio ideal para la fijación de lonas. Consta de perfiles superior e inferior, 2 colgadores y 4 tapones laterales.

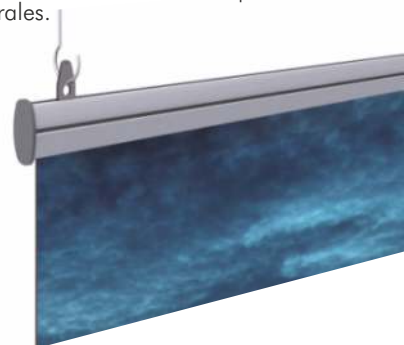

KIT DE BARRAS DE FIJACIÓN PARA PÓSTERS

REFERENCIA	DESCRIPCIÓN	UNIDADES PAQUETE
CV.91.05.71S	Kit: 1 barra de 0'5 m + 2 colgadores + 2 tapones de plástico	1
CV.91.01.91S	Kit: 1 barra de 0'8 m + 2 colgadores + 2 tapones de plástico	1
CV.91.05.72S	Kit: 1 barra de 1 m + 2 colgadores + 2 tapones de plástico	1
CV.91.01.93S	Kit: 1 barra de 1,2 m + 2 colgadores + 2 tapones de plástico	1
CV.91.05.71S	Kit: 1 barra de 1,5 m + 2 colgadores + 2 tapones de plástico	1

Kit de barras de aluminio ideal para fijación de posters. Consiste de perfil superior, 2 colgadores y 2 tapones laterales.



PISTOLA DE COLA ADHESIVA

REFERENCIA	DESCRIPCIÓN
CP50.01.02S CP50.01.03S	Pistola de termoencolado de uso moderado. Barras de cola de 12 mm Ø y 30 cm de largo

Pistola de termoencolado de uso moderado indicada para el montaje de elementos gráficos.



HILO DE NYLON

REFERENCIA	DESCRIPCIÓN	UNIDADES x PAQUETE
CV.91.23.73S	Rollo de hilo de nylon de 0,5mm de diámetro. Cada uno tiene una largo de 5 metros.	20



GOTA ADHESIVA

REFERENCIA	DESCRIPCIÓN	GOTAS x BOBINA
CP50.30.01S	Bobina con gotas de Ø 10 mm con adhesivo REMOVIBLE	5.000
CP50.30.02S	Bobina con gotas de Ø 10 mm con adhesivo SEMI-PERMANENTE	5.000
CP50.30.03S	Bobina con gotas de Ø 10 mm con adhesivo PERMANENTE	5.000



CP.60.02.03



CP.60.04.15S



+



=



ESPRAY ADHESIVO PARA MONTAJE



REFERENCIA	DESCRIPCIÓN	CAPACIDAD
CP50.03.02	Espray de adhesivo PERMANENTE/REMOVIBLE Super 77 3M	500 ml

Espray de adhesivo especial para el montajes de cartelería.



CINTA ADHESIVA DOBLE CARA

REFERENCIA	DESCRIPCIÓN	MEDIDAS	ROLLOS x PAQUETE
CP50.26.19	Rollo de cinta adhesiva 2 caras especial MONTAJES	19mm x 50m	4
CP50.26.25	Rollo de cinta adhesiva 2 caras especial MONTAJES	25mm x 50m	4
CP50.55.19	Rollo de cinta adhesiva 2 caras especial LONAS	19mm x 50m	4
CP50.55.02S	Rolillo de cinta adhesiva 2 caras especial LONAS	25mm x 50m	4



IMÁN ADHESIVO

REFERENCIA	DESCRIPCIÓN
CP.60.01.00S	Rollo de imán adhesivo una cara. Medidas rollo: 12 mm x 50 m

Rollo de imán adhesivo 1 cara especial para montajes de estructuras de gran formato.



VELCROS

REFERENCIA	DESCRIPCIÓN
CP.60.02.03	Cinta Velcro blanco. 2 cm x 25 m
CP.60.03.15	Botones Velcro BLANCO. 15 mm Ø (1.300 u.)
CP.60.04.15S	Botones Velcro NEGRO. 15 mm Ø (1.300 u.)

Rollos de Velcro ideales para montajes de posters en pared o en estructuras y displays.

CP.60.03.15





BOLSAS CIRCULARES PARA PÓSTERS

REFERENCIA	DESCRIPCIÓN	MEDIDAS	UNIDAD DE VENTA	MÍNIMO DE VENTA
CP70.12.50	Bolsa blanca de PVC de 50 micras	Ancho 12 cm	Bobina 500 m	10 bobinas
CP70.22.50	Bolsa blanca de PVC de 125 micras Especial para lona	Ancho 22 cm	Bobina 500 m	10 bobinas

Bolsas de PVC blanco ideales para contener pósters de gran formato. Al presentarse en bobina, únicamente hay que recortar con unas tijeras el largo de bolsa que se necesita.



CAJAS Y TUBOS PARA IMPRESIONES DE GRAN FORMATO

REFERENCIA	DESCRIPCIÓN	MEDIDAS	UNIDADES CAJA
CP71.08.15	Cajas cartón para pósters	100 x 100 x 800 mm	15
CP71.10.15	Cajas cartón para pósters	100 x 100 x 1.000 mm	15
CP71.12.15	Cajas cartón para pósters	150 x 150 x 1.200 mm	15
CP72.65.16	Tubo de cartón con tapas de plástico	65 cm x 7,6 cm Ø	16
CP72.30.16	Tubo de cartón con tapas de plástico	130 cm x 7,6 cm Ø	16

Cajas y tubos de cartón para contener pósters. Ideal para enviar las impresiones de una forma protegida.

L-BANNER



NW line

CV15.03.02

800 x 1.800 mm



L-Banner doble cara, económico y desmontable.
Aluminio y partes de plástico. Peso: 2'4 Kg



CV91.04.105

1.200 x 1.650 mm



L-Banner doble y ligero y ajustable en altura.
Peso: 1'15 Kg
Aluminio y fibra de vidrio.



NW line

CV15.03.01

600 x 1.840 mm



Banner de tamaño reducido.
Peso: 0'8 Kg
Aluminio y partes de plástico.



CV91.05.765

900 x 2.150 mm



L-Banner ligero y portátil.
Peso: 1'3 Kg
Aluminio y partes de plástico.

X-BANNER

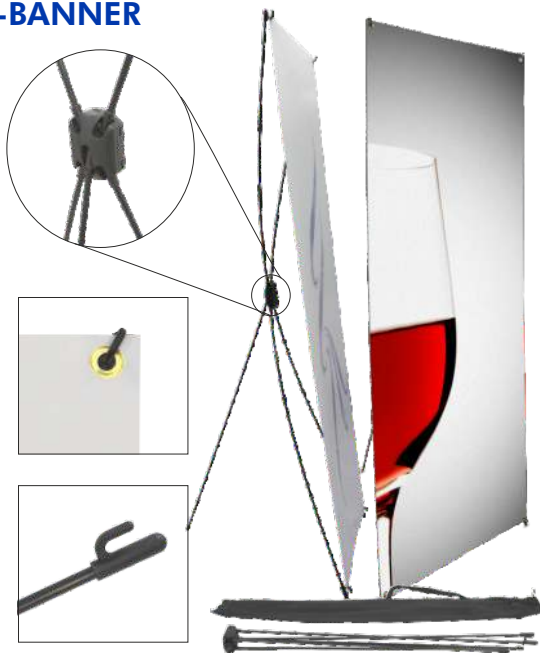

CV91.04.99

CV91.05.00

CV91.05.01

600x1.600 mm

700x1.800 mm

800x2.000 mm



X-Banner ligero y desmontable.
Peso: 0'3 Kg - 0'35 Kg - 0'4 Kg

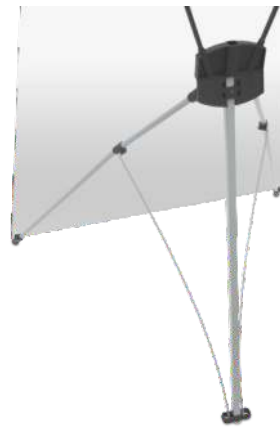

CV91.00.07S

CV91.01.11S

CV91.01.12S

600x1.595 mm

600x1.800 mm

800x1.800 mm



X-Banner ligero y desmontable.
Peso: 1'35 Kg - 1'55 Kg - 1'65 Kg



CV20.03.01

CV20.03.02

800x1.980 mm

1.200x1.980 mm



X-Banner ligero y desmontable.
Peso: 1,75 Kg
Aluminio, acero y fibra de vidrio.

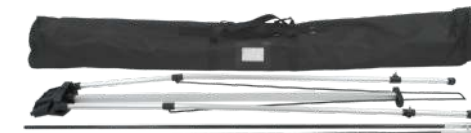

Y-BANNER

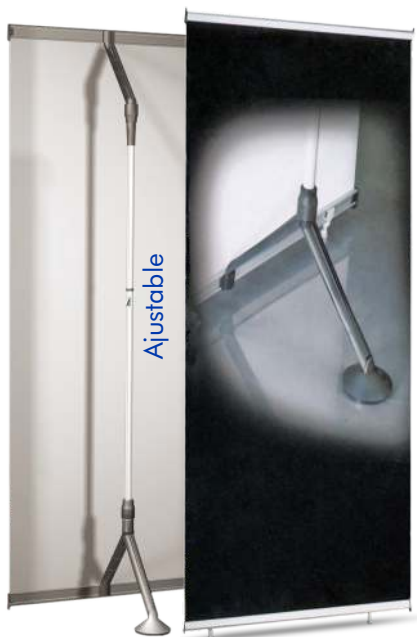

CV91.07.02S

1.000 x 2.350 mm



Y-Banner ajustable en altura.
Aluminio y partes de plástico.
Peso: 2'3 Kg



CV91.07.03S

1.000 x 2.350 mm



Y-Banner, doble cara, ajustable en altura.
Aluminio y partes de plástico.
Peso: 2'8 Kg



CV91.07.04S

1.000 x 2.350 mm x 3 piezas



Y-Banner triple que permite la exposición de 3 gráficos juntos o por separado. Los tres banners se conectan entre sí mediante piezas de unión metálicas. Ajustable en altura. Aluminio y partes de plástico. Peso: 7 Kg

BANNER



CV30.03.01

910 x 2.150 mm

CV91.06.84S

600 x 2.985 mm



Tri-Banner ligero y desmontable. Gran tamaño de impresión. Peso: 1'45 Kg
Aluminio y partes de plástico.



CV91.00.10S

600 x 1.700 mm



Expositor de pie cruzado. Doble cara.
Aluminio y partes de plástico.
Peso: 1'45 Kg



CV91.07.08S

1.000 x 2.000 mm



Expositor de pie. Doble cara.
Aluminio y partes de plástico.
Peso: 2,6 Kg

ROLL UP



CV.91.05.68S

CV.91.05.69S

CV.91.05.70S

400x1.560 mm

400x1.810 mm

400x2.060 mm



Banner ligero y desmontable.
Peso: 1'35 Kg - 1'41 Kg - 1'43 Kg



CV.91.00.93S

500 x 2.060 mm



Expositor enrollable de aluminio.
Peso: 2 Kg.



CV.91.00.94S

650 x 2.060 mm



Expositor enrollable de aluminio.
Peso: 2'05 Kg.

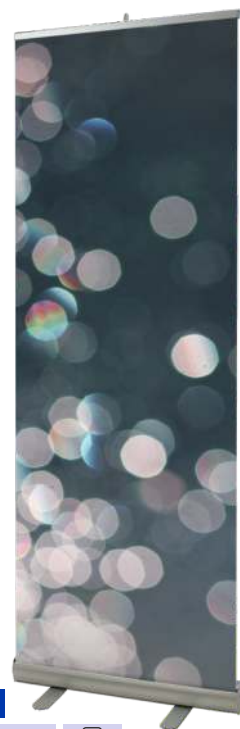

CV.05.03.00

850 x 2.060 mm



Expositor enrollable de aluminio.
Peso: 2'33 Kg



CV.05.64.01

850 x 2.060 mm



Expositor enrollable de aluminio con bolsa y caja individual. Peso: 2'8 Kg



CV.05.03.02

1.000x2.060 mm

CV.05.03.04

1.500x2.060 mm



Expositor enrollable de aluminio.
Peso: 2'5 Kg - 3 Kg

ROLL UP



CV91.07.87S A4 **CV91.07.86S** A3

Mini-Banner desmontable a una cara.
Peso: 0'4 Kg - 0'35 Kg
Aluminio y partes de plástico.



CV91.07.89S A4 **CV91.07.88S** A3

Mini-Banner desmontable a una cara.
Peso: 0'6 Kg - 0'55 Kg
Aluminio y partes de plástico.



CV91.00.14S

850 x 2.060 mm

CV91.04.95S

1.000 x 2.060 mm

CV91.04.96S

1.250 x 2.060 mm

CV91.04.97S

1.500 x 2.060 mm



Expositor d'alumini i acer enrollable. Doble cara.
Pes: 4'4 Kg - 5'2 Kg - 7'2 Kg - 8 Kg



CV05.61.02S

1.500 x 2.145 mm

CV05.61.01S

2.000 x 2.145 mm



Banner ligero y desmontable de alta calidad.
Con bolsa y caja individual



ROLL UP



Ajustable

CV91.00.20S

850 x 2.260 mm



Expositor de aluminio enrollable y ajustable en altura.
 Peso: 3'15 Kg.

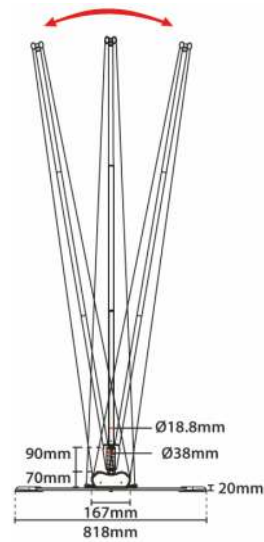

CV91.04.47S

850 x 2.060 mm



Expositor enrollable doble cara para uso exterior.
 Peso: 7'5 Kg.



CV91.00.15S

850 x 2.060 mm



CV91.09.55S

850 x 2.060 mm



Expositor de aluminio enrollable. Peso: 5'75Kg
 Disponible en Blanco y Negro.



CV91.06.82S

850 x 2.060 mm



CV91.06.83S

850 x 2.060 mm



Expositor de aluminio enrollable en color plata (82S) y en negro (83S). Peso: 3'8 Kg





CV91.06.59S

850 x 2.060 mm



CV91.06.58S

850 x 2.060 mm



Expositor retráctil de aluminio enrollable y ajustable. Peso: 5 Kg
Disponible en Blanco y Negro.



CV91.06.57S

850 x 2.060 mm



CV91.06.56S

850 x 2.060 mm



Expositor retráctil de aluminio enrollable y ajustable. Peso: 5,2 Kg
Disponible en Blanco y Negro.



CV91.06.60S

850 x 2.060 mm



CV91.06.61S

850 x 2.060 mm



CV91.06.62S

850 x 2.060 mm



CV91.06.63S

850 x 2.060 mm





Expositor retráctil de aluminio. Peso: 2,83 Kg.
Disponible en 4 colores: Azul, Rojo, Verde y Amarillo.



POP UP





CV91.05.47S 670 x 2.300 mm (2 peces)
 700 x 2.300 mm (3 peces) 3x3  

Muro promocional **curvado**. Estructura de aluminio.
 Peso: 17'15 Kg. Contiene:
 - Maleta de tela tipo Trolley.
 - Colgadores / Barras magnéticas.
 - Patas
 - 2 focos de iluminación.





3x3

CV91.05.20 670 x 2.300 mm (2 peces)
 750 x 2.300 mm (3 peces) 3x3  

Muro promocional **recto**. Estructura de aluminio.
 Peso: 17'15 Kg. Contiene:
 - Maleta de tela tipo Trolley.
 - Colgadores / Barras magnéticas.
 - Patas
 - 2 focos de iluminación.





4x3

CV10.51.9S 670 x 2.300 mm (2 peces)
 700 x 2.300 mm (4 peces) 4x3  

Muro promocional **curvado**. Estructura de aluminio.
 Peso: 21'7 Kg. Contiene:
 - Maleta de tela tipo Trolley.
 - Colgadores / Barras magnéticas.
 - Patas
 - 2 focos de iluminación.



CV91.05.13S 670 x 2.300 mm (2 peces)
 750 x 2.300 mm (4 peces) 4x3  

Muro promocional **recto**. Estructura de aluminio.
 Peso: 21'7 Kg. Contiene:
 - Maleta de tela tipo Trolley.
 - Colgadores / Barras magnéticas.
 - Patas
 - 2 focos de iluminación.

POP UP



NW line

3x3

CV.35.03.04S

670 x 2.290 mm (2 peces)
 750 x 2.290 mm (3 peces)

3x3



Muro promocional **curvado**. Estructura de aluminio.
 Peso: 32'25 Kg. Contiene:
 - Maleta de tela tipo Trolley.
 - Colgadores / Barras magnéticas.
 - Patas
 - 2 focos de iluminación.



CV.35.03.05S

670 x 2.290 mm (2 peces)
 700 x 2.290 mm (3 peces)

3x3



Muro promocional **recto**. Estructura de aluminio.
 Peso: 32'25 Kg. Contiene:
 - Maleta de tela tipo Trolley.
 - Colgadores / Barras magnéticas.
 - Patas
 - 2 focos de iluminación.



NW line

3x4

CV.35.03.06S

670 x 2.290 mm (2 peces)
 700 x 2.290 mm (4 peces)

4x3



Muro promocional **curvado**. Estructura de aluminio.
 Peso: 36'3 Kg. Contiene:
 - Maleta de tela tipo Trolley.
 - Colgadores / Barras magnéticas.
 - Patas
 - 2 focos de iluminación.



NW line

CV.35.03.07S

670 x 2.290 mm (2 peces)
 750 x 2.290 mm (4 peces)

4x3



Muro promocional **recto**. Estructura de aluminio.
 Peso: 36'3 Kg. Contiene:
 - Maleta de tela tipo Trolley.
 - Colgadores / Barras magnéticas.
 - Patas
 - 2 focos de iluminación.

POP UP

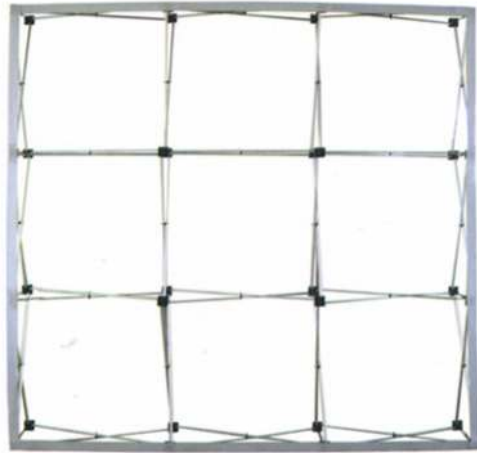

NW line



CV.35.03.01	CV.35.03.02	CV.35.03.03S
2.290 x 2.290 mm	3x3	3.800 x 2.290 mm
		5x3

Muro promocional **recto**. El gráfico puede ser substituído de forma rápida gracias a su sistema por velcro. Fabricado en aluminio y acabado en color plata.

Peso: 14 Kg - 155 Kg - 1716 Kg.

Contiene:

- Maleta de tela tipo Trolley, rollos de velcro y 2 focos de iluminación.

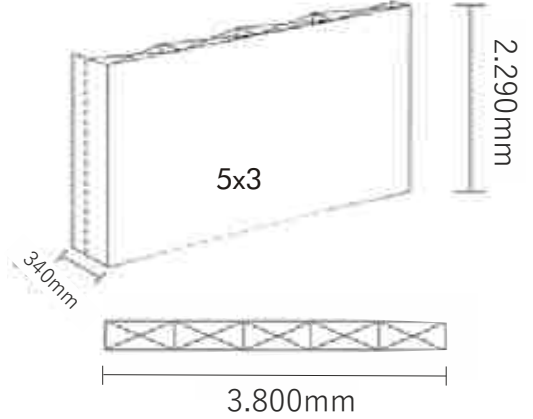
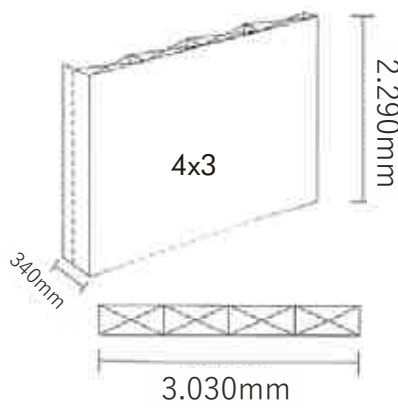
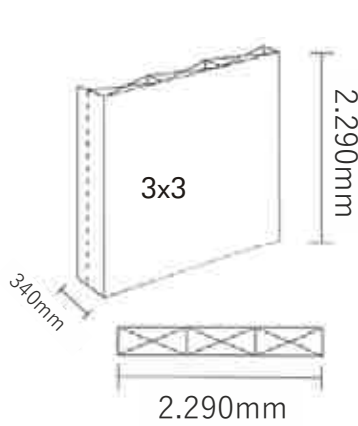

TÓTEM DE LUZ



CV91.01.17S

500 x 700 mm



CV91.03.58S

700 x 1.000 mm



Tótem curvado luminoso para pared. Perfil de aluminio sistema de apertura "click" y tapas de acero.

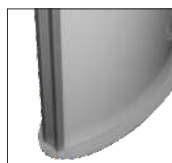

CV91.02.21S

500 x 1.600 mm

CV91.02.22S

600 x 1.800 mm

CV91.02.23S

700 x 2.000 mm



Tótem curvado luminoso. Doble cara y base de acero. Pintado en color gris.



MARCO DE LUZ



CV91.32.02S

A0



CV91.32.03S

A1



CV91.32.04S

A2



CV91.32.05S

A3



CV91.32.06S

A4



Marco luminoso de perfil reducido a una cara. Construido en perfilera de aluminio. Iluminación mediante LEDs de luz. Sistema de apertura "Click".



FRAMES



CV.50.03.01

CV.50.03.02

CV.50.03.03

CV.50.03.04

CV.50.03.05

A4

A3

A2

500 x 700 mm

700 x 1.000 mm

Marco de pared o para colgar del techo, fabricados en aluminio anodizado con moldura extrusionada de gran resistencia. Incluye plástico antirreflectante en la parte frontal para una mejor conservación del gráfico. Apta para exterior o interior. Fácil montaje y desmontaje gracias a su nuevo sistema de apertura "click". Se suministra con colgadores.



SUPORTS D'ALUMINI



CV.55.03.01

500 x 700 mm



Caballote a una cara. Apta per úso interior y exterior. Fabricado en aluminio.



CV.55.03.02

500 x 700 mm

CV.55.03.03

700 x 1.000 mm



Caballote a doble cara. Apta per úso interior y exterior. Fabricado en aluminio.



CV.55.03.05S

700 x 1000 mm



Caballote basculante a doble cara. Apta per úso interior y exterior. Fabricado en aluminio.



SOPORTES DE ALUMINIO



CV91.01.60S

700 x 1.000 mm

Panel a una cara con ruedas de transporte y soporte porta-folletos. Fabricado en aluminio. Disponible para las siguientes configuraciones de porta-folletos: 6 cajetines A6 o 4 cajetines A5 o 3 cajetines A4.



CV91.02.16S

4 x DIN-A3

Columna gráfica con marcos a una cara. Apta para uso interno o externo. Fabricado en aluminio.



CV91.01.59S

A4



CV91.01.58S

A3



Atril. Disponible en A3 i A4, ambos con posibilidad de posición alzada o plantada. Fabricado en aluminio y partes de plástico.



CV91.04.30S

2.100 x 2.000 mm



Sistema de exhibición fabricado en aluminio y compuesto de 4 paneles y soportes metálicos para colgar las impresiones en la estructura mediante imanes. Peso: 35 Kg. Componentes:

- Dos bases redondas de acero de 300mm de diámetro.
- Dos postas de aluminio de 120mm de diámetro y 2.000mm de altura.
- Cuatro marcos de aluminio (700x1.000mm).
- Dos focos.
- Ocho paneles para las impresiones.
- Conectores.

MOSTRADOR PROMOCIONAL



CV91.04.93S

1250 x 950x 200 mm



Mostrador de madera y aluminio para promociones para punto de venta previsto de puertas correderas y llave. Peso: 30'2 Kg.

1: 1.004 x 858 mm
2: 322 x 858 mm



CV90.03.01

1.750 x 980 mm



Mostrador de madera, aluminio y partes de plástico para promociones para el punto de venta.



3

2 1 2

1: 1.004 x 858 mm
2: 322 x 858 mm
3: 770 x 282 mm

CV91.06.75S

825 x 2.100 mm



Mostrador para promociones al punto de venta totalmente desmontable.
Pes: 8'5 Kg.



CV90.03.05S

780 x 2.120 mm



Mostrador para promociones para el punto de venta. Totalmente desmontable, consta de tres baldas de poliestireno blanco, un frontal de color blanco, tubos y un dintel blanco. Área gráfica: Superior: 740 x 240 mm. Inferior: 1.800 x 880 mm.

OUTDOOR BANNER



CV91.00.26S

450 x 1.600 mm



Outdoor Banner de varillas de aluminio y base de plástico para llevarla con agua.
Peso: 2'85 Kg



CV91.07.68S

850 x 2.500 mm



Outdoor Banner de varillas de aluminio y base de plástico para llevarla con agua.
Doble cara. Peso: 14'2 Kg



CV91.08.00S

800 x 1.800 - 2.300 mm



Outdoor Banner de varillas de aluminio y base de plástico para llevarla con agua.. Altura ajustable hasta 2.300 mm. Peso: 2 Kg.



CV91.04.53S

Ø40 x 450 mm

CV91.04.54S

Ø40 x 600 mm

Barras de aluminio para sujeción de lonas.



CV91.00.27S

300 x 2000 (x2) mm



Outdoor Banner de varillas de aluminio y base de plástico para llenarla con agua. A una o dos caras.
Peso: 2,30-3 Kg.



CV91.00.29S

800 x 1900 mm



Outdoor Banner de varillas de aluminio y base de plástico para llenarla con agua.
Peso: 1,8 Kg.



CV91.05.485

2410 x 900 mm



Banner de barrera que consiste en estructura de aluminio y ganchos para el gráfico. No necesita montaje. Para uso interior y exterior de "corto" plazo.



CV91.00.30S

3000 x 2000/2500 mm



Banner outdoor de doble cara. Estructura de aluminio y base de plástico para llenarla de agua. A una o dos caras.
 Peso: 11,5 Kg



CARPAS OUTDOOR

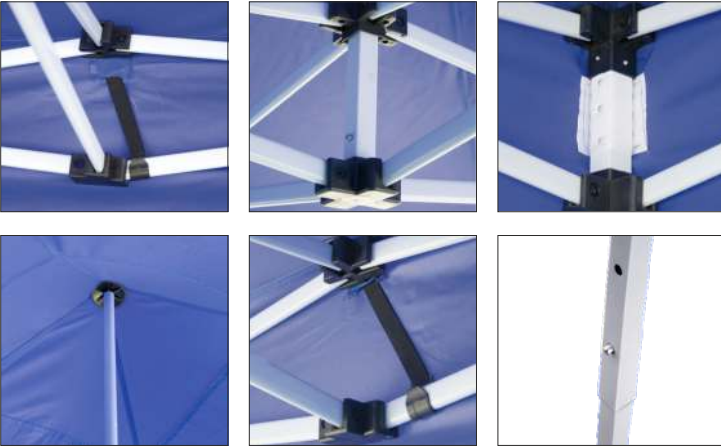

CV91.01.81S

2.000 x 2.000 mm



CV91.01.82S

2.000 x 2.000 mm



CV91.01.83S

2.000 x 2.000 mm



Carpa para exteriores realizada en acero pintado en blanco de fácil montaje. Disponible en tres colores.

2x2m



3x3m



CV91.08.18S

3.000 x 3.000 mm



CV91.08.17S

3.000 x 3.000 mm



Carpa para exteriores súper económica realizada en acero pintado en blanco de fácil montaje. Disponible en dos colores.





LO QUE NECESITES, TE LO **SUMINISTRAMOS**



Tel: 93 685 97 00

www.setrepro.es - comercial@set.es

C/ Ramon de Trinxeria, 8 - Pol. Ind. "El Pla"

08980 Sant Feliu de Llobregat

BARCELONA

www.setprintpro.es