



CATÀLEG DE PRODUCTES

2024

ENCUADERNACIÓ

www.setprintpro.es



TAPES D'ENQUADERNAR

TAPES DE CARTOLINA ATENEA 185 g

Cartolina setinada de diferents gramatges, imprimible i apta per a fotocopiadores.



	DIN-A4	DIN-A3	(50 x 65 cms) FORMAT GRÀFIC	COLOR	GRAMATGE	FULLS PAQUET DIN-A4/A3	FULLS PAQUET Format Gràfic
PÀLIDS	AA.05.30.51	AA.05.42.51	AA.05.51.30*	Blanc	185 g	250	125
	AA.05.30.02	AA.05.42.02	AA.05.53.02	Crema	185 g	250	125
	AA.05.30.03	AA.05.42.03	AA.05.53.03	Groc	185 g	250	125
	AA.05.30.04	AA.05.42.04	AA.05.53.04	Torrat	185 g	250	125
	AA.05.30.09	AA.05.42.09	AA.05.53.09	Blau	185 g	250	125
	AA.05.30.12	AA.05.42.12	AA.05.53.12	Verd	185 g	250	125
FORTS INTENSOS	AA.05.30.15	AA.05.42.15	AA.05.53.15	Or	185 g	250	125
	AA.05.30.22	AA.05.42.22	AA.05.53.22	Turquesa	185 g	250	125
	AA.05.30.24	AA.05.42.24	AA.05.53.24	Crom	185 g	250	125
	AA.05.30.20	AA.05.42.20	AA.05.53.20	Gespa	185 g	250	125
	AA.05.30.30	AA.05.42.30	AA.05.56.30	Negre	185 g	250	125
AA.05.30.31	AA.05.42.31	AA.05.56.31	Vermell	185 g	250	125	

AA.05.40.51	AA.05.51.40*	Blanc	250 g	250	125
AA.05.80.51	AA.05.51.80	Blanc	520 g	50	125

* Format especial de 51 x 65 cms

i Sobre comanda podem subministrar altres formats.

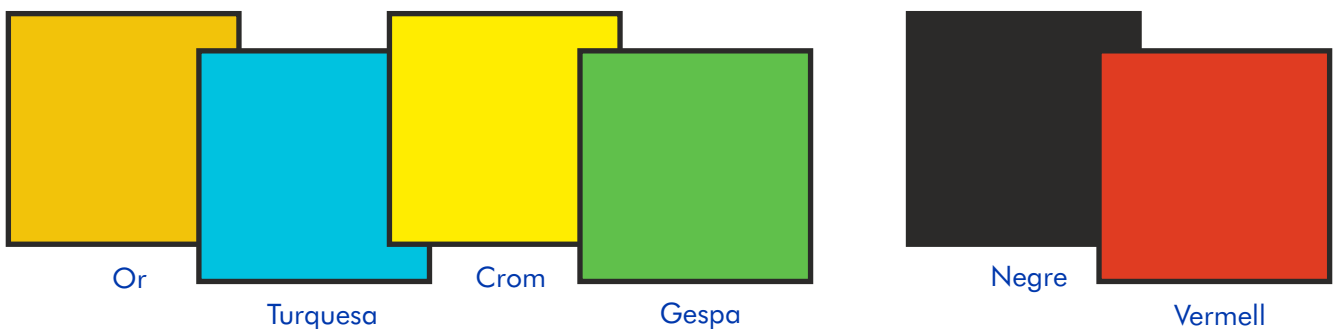
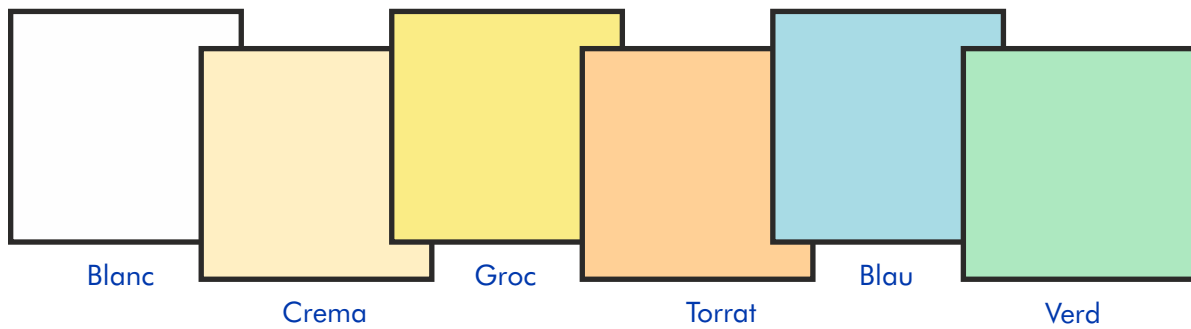

TAPES D'ENQUADERNAR

TAPES DE CARTRÓ OSLO 1.000 g

Tapa de cartró compacte, gofrat i lacat 100% reciclat. Molt rígida i dura que proporciona una enquadernació molt consistent. De gramatge alt, es recomana especialment per a utilitzar-se com a contraportada.

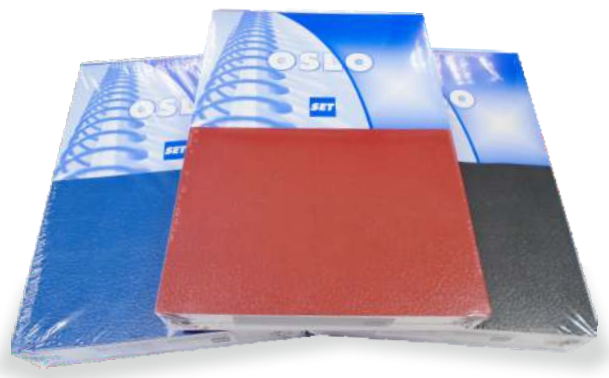

		(83 x 107 cms)			
DIN-A4	DIN-A3	FORMAT GRÀFIC			
REFERÈNCIA	REFERÈNCIA	REFERÈNCIA	COLOR	FULLS PAQUET DIN-A4/A3	FULLS PAQUET Format Gràfic
AB.19.30.03D	AB.19.42.03S	AB.19.75.03	Groc	50	25
AB.19.30.09D	AB.19.42.09S	AB.19.75.09	Blau	50	25
AB.19.30.12D	AB.19.42.12S	AB.19.75.12	Verd	50	25
AB.19.30.30D	AB.19.42.30	AB.19.75.30	Negre	50	25
AB.19.30.31D	AB.19.42.31S	AB.19.75.31	Vermell	50	25

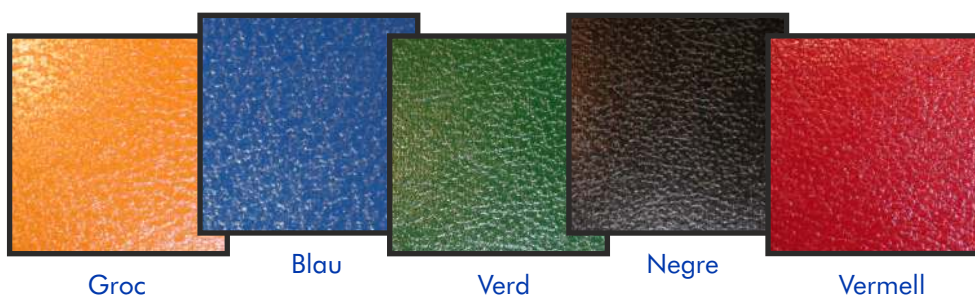

TAPES DE CARTRÓ NATURA 630 g

Tapa de cartró 100 % reciclat. Molt dura i rígida, especialment indicada com a tapa i contratapa per la seva consistència. És la tapa més moderna i actual pel seu aspecte natural, rústic i ecològic.

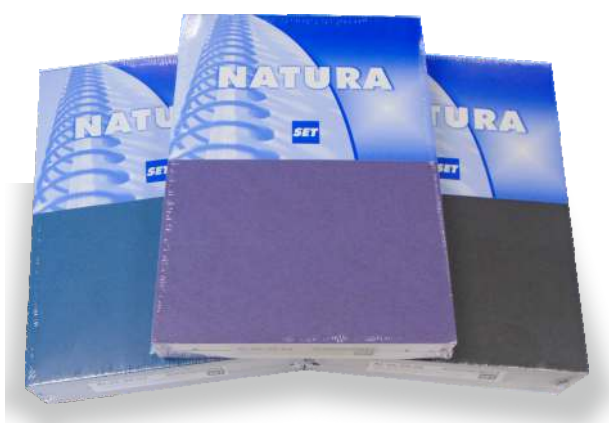

		(70 x 100 cms)			
DIN-A4	DIN-A3	FORMAT GRÀFIC			
REFERÈNCIA	REFERÈNCIA	REFERÈNCIA	COLOR	FULLS PAQUET DIN-A4/A3	FULLS PAQUET Format Gràfic
AI.36.30.40	AI.36.42.40S	AI.36.66.40	Terra	50	25
AI.36.30.04	AI.36.42.04S	AI.36.66.04	Topazi	50	25
AI.36.30.68	AI.36.42.68S	AI.36.66.68	Ametista	50	25
AI.36.30.09	AI.36.42.09S	AI.36.66.09	Safir	50	25
AI.36.30.12	AI.36.42.12S	AI.36.66.12	Maragda	50	25
AI.36.30.30	AI.36.42.30S	AI.36.66.30	Antracita	50	25

i Sobre comanda podem subministrar altres formats.

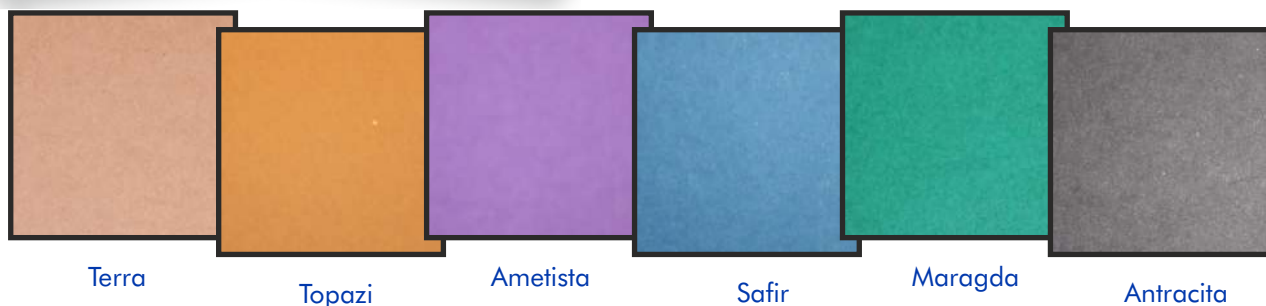

TAPES D'ENQUADERNAR

TAPES DE CARTRÓ VENEZIA 420 g

Cartolina estucada dura i rígida. El color de la tapa no és uniforme sinó que fa unes aigües, amb un aspecte similar a l'estucat venecià. Degut al seu gramatge, és ideal com a tapa i contratapa.

DIN-A4		DIN-A3		(66,5 x 103 cms) FORMAT GRÀFIC	
REFERÈNCIA	REFERÈNCIA	REFERÈNCIA	COLOR	FULLS PAQUET DIN-A4/A3	FULLS PAQUET Format Gràfic
AH.35.30.09	AH.35.42.09S	AH.35.50.09	● Blau	50	100
AH.35.30.30	AH.35.42.30	AH.35.50.30	● Negre	50	100



i Sobre comanda podem subministrar altres formats.

TAPES DE CARTOLINA TEXTURES BRISTOL 290 g

Cartolina gofrada i flexible d'aspecte similar a la pell. Gamma de colors suaus que donen un caràcter seriós i professional a l'enquadernació.



TEXTURES BRISTOL 290 g

REFERÈNCIA	COLOR	MIDA	FULLS PAQUET
AJ.40.30.30	● Negre	DIN-A4	100
AJ.40.30.29	● Blau	DIN-A4	100

TAPES DE PLÀSTIC PVC TRANSPARENT SAHARA

Tapes de plàstic transparent especialment indicades com a tapes protectores per a qualsevol enquadernació ja que al ser transparent, permet mostrar la portada del llibret.

Tapa de plàstic PVC transparent billant, tipus cristall.

Tapa de plàstic PVC transparent mat flexible de tacte sedós.

PVC TRANSPARENT SAHARA

REFERÈNCIA	MICRATGE	MIDA	FULLS PAQUET
AD.21.30.51	180 mic	DIN-A4	300
AD.21.31.51	180 mic	DIN-A4	100
AD.21.33.51	300 mic	DIN-A4	100
AD.21.42.51	180 mic	DIN-A3	300
AD.21.41.51	180 mic	DIN-A3	100
AD.21.43.51	300 mic	DIN-A3	100

PVC TRANSPARENT MAT MAT SAHARA

REFERÈNCIA	MICRATGE	MIDA	FULLS PAQUET
AD.20.31.51	180 mic	DIN-A4	100
AD.20.43.51	180 mic	DIN-A3	100

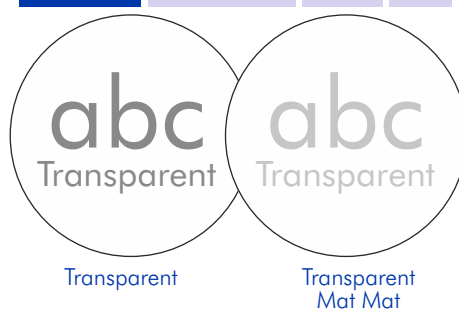

TAPES D'ENQUADERNAR

TAPES DE PLÀSTIC POLIPROPILE OPAC GLASSY

Tapa de plàstic polipropilè, molt rígida i resistent. Especialment recomanada com a tapa i contratapa en enquadernacions que requereixin una gran protecció.



POLIPROPILE OPAC DE COLORS GLASSY

DIN-A4

REFERÈNCIA	COLOR	MICRATGE	MIDA	FULLS PAQUET
AE22.35.51D	Natural	300 mic	DIN-A4	100
AE22.35.30D	Negre	300 mic	DIN-A4	100
AE22.35.51	Natural	450 mic	DIN-A4	100
AE22.35.30	Negre	450 mic	DIN-A4	100
AE22.35.09	Blau	450 mic	DIN-A4	100
AE22.35.12	Verd	450 mic	DIN-A4	100
AE22.35.31	Vermell	450 mic	DIN-A4	100
AE22.35.52	Transparent ratllat	500 mic	DIN-A4	100
AE22.30.51	Natural	700 mic	DIN-A4	50
AE22.30.30	Negre	700 mic	DIN-A4	50
AE22.30.09	Blau	700 mic	DIN-A4	50
AE22.30.12	Verd	700 mic	DIN-A4	50
AE22.30.31	Vermell	700 mic	DIN-A4	50
AE22.38.53	Blanc	700 mic	DIN-A4	50

POLIPROPILE OPAC DE COLORS GLASSY

DIN-A3

REFERÈNCIA	COLOR	MICRATGE	MIDA	FULLS PAQUET
AE22.45.51	Natural	450 mic	DIN-A3	100
AE22.45.30	Negre	450 mic	DIN-A3	100
AE22.45.09	Blau	450 mic	DIN-A3	100
AE22.45.31S	Vermell	450 mic	DIN-A3	50
AE22.42.51	Natural	700 mic	DIN-A3	50
AE22.42.30	Negre	700 mic	DIN-A3	50
AE22.42.09	Blau	700 mic	DIN-A3	50
AE22.42.31	Vermell	700 mic	DIN-A3	50
AE22.94.51	Natural	450 mic	85 x 120 cm	100
AE22.94.30	Negre	450 mic	85 x 120 cm	100
AE22.85.09	Blau	450 mic	85 x 120 cm	100
AE22.85.12	Verd	450 mic	85 x 120 cm	100
AE22.85.31	Vermell	450 mic	85 x 120 cm	100
AE22.97.51	Natural	700 mic	85 x 120 cm	50
AE22.97.30	Negre	700 mic	85 x 120 cm	50
AE22.87.09	Blau	700 mic	85 x 120 cm	50
AE22.87.12	Verd	700 mic	85 x 120 cm	50
AE22.87.31	Vermell	700 mic	85 x 120 cm	50

FORMAT GRÀFIC



ESPIRAL

ENQUADERNACIÓ ESPIRAL



ESPIRAL METÀL·LICA

59 Forats

Pas 5:1

NEGRE	BLANC	PLATA	DIÀMETRE	SECCIÓ FIL	Nº FULLS PAPER 80 g	GRUIX MÀX. LLIBRET	UNITATS PER CAPSA
BF48.06.10	-	-	6 mm	0'9 mm	30	3 mm	100
BF48.06.22	BF48.06.21	BF48.06.38	6 mm	0'9 mm	30	3 mm	300
BF48.08.10	-	-	8 mm	0'9 mm	40	5 mm	100
BF48.08.22	BF48.08.21	BF48.08.38	8 mm	0'9 mm	40	5 mm	250
BF48.10.10	-	-	10 mm	1 mm	80	10 mm	100
BF48.10.22	BF48.10.21	BF48.10.38	10 mm	1 mm	80	10 mm	200
BF48.12.10	-	-	12 mm	1 mm	100	12 mm	100
BF48.12.22	BF48.12.21	BF48.12.38	12 mm	1 mm	100	12 mm	200
BF48.14.10	-	-	14 mm	1 mm	120	14 mm	100
BF48.14.22	BF48.14.20	BF48.14.38	14 mm	1 mm	120	14 mm	200
BF48.16.10	-	-	16 mm	1'15 mm	140	16 mm	100
BF48.16.22	BF48.16.21	BF48.16.38	16 mm	1'15 mm	140	16 mm	150
BF48.18.10	-	-	18 mm	1'15 mm	160	18 mm	100
BF48.18.22	BF48.18.21S	BF48.18.38	18 mm	1'15 mm	160	18 mm	150
BF48.20.22	BF48.20.21	BF48.20.38	20 mm	1'15 mm	180	20 mm	100
BF48.22.22	BF48.22.20S	BF48.22.39	22 mm	1'15 mm	200	23 mm	75
BF48.24.22	BF48.24.20S	BF48.24.39	24 mm	1'15 mm	220	25 mm	75
BF48.26.22	BF48.26.21S	BF48.26.38	26 mm	1'15 mm	240	27 mm	50
BF48.28.22	BF48.28.21S	BF48.28.38	28 mm	1'15 mm	260	29 mm	50
BF48.30.22	BF48.30.21S	BF48.30.38	30 mm	1'15 mm	280	31 mm	50
BF48.32.22	BF48.32.21S	BF48.32.38	32 mm	1'20 mm	300	34 mm	50
BF48.34.22	BF48.34.21	BF48.34.38	34 mm	1'20 mm	320	37 mm	50
BF48.36.22	BF48.36.21S	BF48.36.38	36 mm	1'20 mm	340	39 mm	50
BF48.38.23	BF48.38.20S	BF48.38.39S	38 mm	1'20 mm	360	41 mm	30
BF48.40.23	BF48.40.20S	BF48.40.39	40 mm	1'20 mm	380	43 mm	30
BF48.42.22	BF48.42.21S	BF48.42.38	42 mm	1'50 mm	400	45 mm	30
BF48.44.22	BF48.44.21S	BF48.44.38S	44 mm	1'50 mm	420	47 mm	30
BF48.46.22	BF48.46.21S	BF48.46.38	46 mm	1'50 mm	440	49 mm	30
BF48.48.23	BF48.48.21S	BF48.48.38S	48 mm	1'50 mm	460	51 mm	20
BF48.50.23	BF48.50.20S	BF48.50.38S	50 mm	1'50 mm	480	53 mm	20

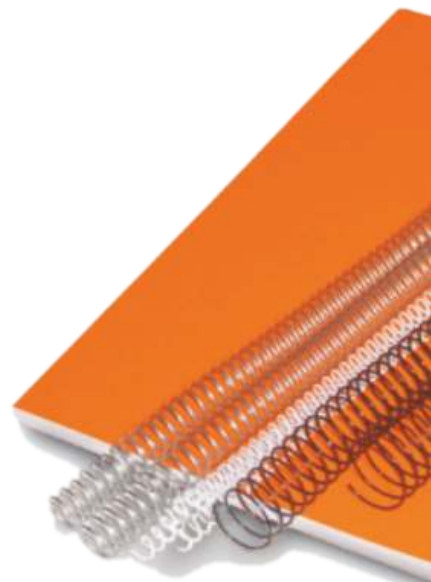

ESPIRAL DE PLÀSTIC TRANSPARENT

59 Forats

Pas 5:1

REFERÈNCIA PAS 5:1 TRANSPARENT	DIÀMETRE	Nº FULLS PAPER 80 g	GRUIX MÀX. LLIBRET	UNITATS PER CAPSA
BF48.06.51S	6 mm	30	3 mm	100
BF48.08.51S	8 mm	40	5 mm	100
BF48.10.51S	10 mm	80	10 mm	100
BF48.12.51S	12 mm	100	12 mm	100
BF48.14.51S	14 mm	120	14 mm	100
BF48.16.51S	16 mm	140	16 mm	100

Sota comanda podem subministrar espirals de plàstic de colors Negre, Blanc, Silver, Blau, Vermell, Verd i Groc i taronja en pas 4:1 i 5:1

i Tenim servei de manipulació d'espirals per a mides especials.

ENQUADERNACIÓ ESPIRAL



ESPIRAL METÀL·LICA

 49 Forats **Pas 4:1**

NEGRE	BLANC	PLATA	DIÀMETRE	SECCIÓ FIL	Nº FULLS PAPER 80 g	GRUIX MÀX. LLIBRET	UNITATS PER CAPSA
BF49.06.22	BF49.06.21S	BF49.06.38S	6 mm	0'9 mm	30	3 mm	300
BF49.08.22	BF49.08.21S	BF49.08.38S	8 mm	0'9 mm	40	5 mm	250
BF49.10.22	BF49.10.21S	BF49.10.38S	10 mm	1 mm	80	10 mm	200
BF49.12.22	BF49.12.21S	BF49.12.38S	12 mm	1 mm	100	12 mm	200
BF49.14.22	BF49.14.21S	BF49.14.38S	14 mm	1 mm	120	14 mm	200
BF49.16.22	BF49.16.21S	BF49.16.38S	16 mm	1'15 mm	140	16 mm	150
BF49.18.22	BF49.18.21S	BF49.18.38S	18 mm	1'15 mm	160	18 mm	150
BF49.20.22	BF49.20.21S	BF49.20.38S	20 mm	1'15 mm	180	20 mm	100
BF49.22.23	BF49.22.21S	BF49.22.38S	22 mm	1'15 mm	200	23 mm	100
BF49.24.23	BF49.24.21S	BF49.24.38S	24 mm	1'15 mm	220	25 mm	100
BF49.26.22	BF49.26.21	BF49.26.38	26 mm	1'15 mm	240	27 mm	50
BF49.28.22	BF49.28.21S	BF49.28.38S	28 mm	1'15 mm	260	29 mm	50
BF49.30.22	BF49.30.21S	BF49.30.38S	30 mm	1'15 mm	280	31 mm	50
BF49.32.22	BF49.32.21S	BF49.32.38S	32 mm	1'20 mm	300	34 mm	50
BF49.34.22	BF49.34.21S	BF49.34.38S	34 mm	1'20 mm	320	37 mm	50
BF49.36.22	BF49.36.21S	BF49.36.38S	36 mm	1'20 mm	340	39 mm	50
BF49.38.23	BF49.38.21S	BF49.38.38S	38 mm	1'20 mm	360	41 mm	30
BF49.40.22	BF49.40.21S	BF49.40.38S	40 mm	1'20 mm	380	43 mm	30
BF49.42.22	BF49.42.21S	BF49.42.38S	42 mm	1'50 mm	400	45 mm	30
BF49.44.22	BF49.44.21S	BF49.44.38S	44 mm	1'50 mm	420	47 mm	30
BF49.46.22	BF49.46.21S	BF49.46.38S	46 mm	1'50 mm	440	49 mm	30
BF49.48.23	BF49.48.20S	BF49.48.39S	48 mm	1'50 mm	460	51 mm	20
BF49.50.22	BF49.50.20S	BF49.50.39S	50 mm	1'50 mm	480	53 mm	20

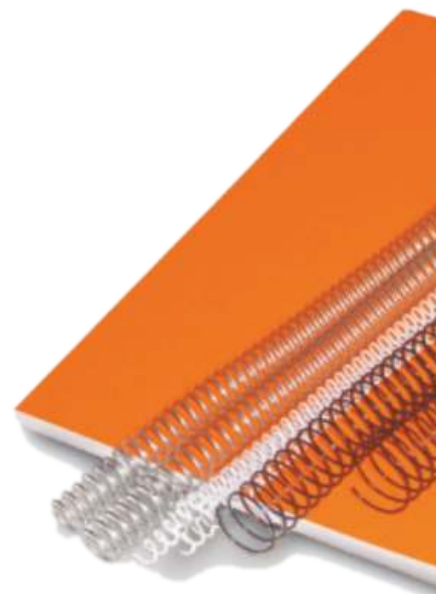

ESPIRAL DE PLÀSTIC TRANSPARENT

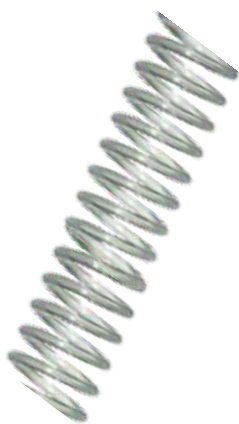
 49 Forats **Pas 4:1**

REFERÈNCIA PAS 4:1 TRANSPARENT	DIÀMETRE	Nº FULLS PAPER 80 g	GRUIX MÀX. LLIBRET	UNITATS PER CAPSA
BF49.06.51S	6 mm	30	3 mm	100
BF49.08.51S	8 mm	40	5 mm	100
BF49.10.51S	10 mm	80	10 mm	100
BF49.12.51S	12 mm	100	12 mm	100
BF49.14.51S	14 mm	120	14 mm	100
BF49.16.51S	16 mm	140	16 mm	100

Sota comanda podem subministrar espirals de plàstic de colors Negre, Blanc, Silver, Blau, Vermell, Verd i Groc i taronja en pas 4:1 i 5:1

i Tenim servei de manipulació d'espirals per a mides especials.

ENQUADERNACIÓ ESPIRAL



ALICATES per a tallar i doblar espirals

REFERÈNCIA	DESCRIPCIÓ
MA.07.33.23	Alicates per a espirals

Alicates especials per a tallar espirals. A la vegada que tallen, dobleguen l'espiral cap a l'interior de l'enquadernació.

Característiques tècniques:

- Capacitat fulles 80g: 15
- Capacitat d'enquadernació: 450 fulles
- Format: DIN-A3/DIN-A4
- Dimensions (ample x fons x alt): 365 x 450 x 280 mm
- Pes: 9,79 kg
- Pas: 5:1 (59 forats en un DIN-A4)

PERFORADORA MANUAL ESPIRAL METÀL·LICA COILBIND P59

REFERÈNCIA	DESCRIPCIÓ
MA.02.30.11	Enquadernadora d'espiral Manual CoilBind P59

Manual



Manual



PERFORADORA MANUAL MOD. SPIRAL MG 51 / MG 61 / MG 41 / MG 630

	MA.02.40.00	MA.02.40.02S	MA.02.40.06S	MA.02.40.07S
Model	MG 51	MG 61	MG 41	MG 630
Accionament	Manual	Manual	Manual	Manual
Pas	5:1	6:1	6:35	6:30
Quantitat de punxons	59	49	46	47
Capacitat perforació	20 Fulls (80g)	20 Fulls (80g)	20 Fulls (80g)	20 Fulls (80g)
Formats	DIN-A4 / DIN-A3	DIN-A4 / DIN-A3	DIN-A4 / DIN-A3	DIN-A4 / DIN-A3
Dimensions (mm)	345 x 300 x 385	345 x 300 x 385	345 x 300 x 385	345 x 300 x 385
Pes	15 Kg	15 Kg	15 Kg	15 Kg

- Enquadernadora professional.
- Estructura metàl·lica 100%.
- Grup de perforació precís i compacte.
- Ajustament lateral del paper.
- Profunditat del marge de perforació fixa.
- Introducció del paper en vertical.
- Ús de treball molt intensiu.
- Calaix de residus.

Enquadernadora manual d'ús intensiu per a professionals i oficines amb alt nivell d'enquadernació.

ENQUADERNACIÓ ESPIRAL

Elèctrica



PERFORADORA ELÈCTRICA

MOD. SPIRAL MG2051E / MG2061E / MG2041E / MG2630E

	MA.02.40.01	MA.02.40.03S	MA.02.40.04S	MA.02.40.05S
Model	MG 2051 E	MG 2061 E	MG 2041 E	MG 2630 E
Accionament	Elèctric per pedal	Elèctric per pedal	Elèctric per pedal	Elèctric per pedal
Pas	5:1	4:1	4:1	6:30
Quantitat de punxons	66	55	51	52
Capacitat perforació	25 Fulls (80g)	25 Fulls (80g)	25 Fulls (80g)	25 Fulls (80g)
Formats	DIN-A4 / DIN-A3	DIN-A4 / DIN-A3	DIN-A4 / DIN-A3	DIN-A4 / DIN-A3
Dimensions (mm)	377 x 320 x 220	377 x 320 x 220	377 x 320 x 220	377 x 320 x 220
Motor	257 W	257 W	257 W	257 W
Pes	27 Kg	27 Kg	27 Kg	27 Kg

- Enquadernadora professional.
- Perforació elèctrica per pedal.
- Estructura metàl·lica 100%.
- Grup de perforació precís i compacte.
- Ajustament lateral del paper.
- Profunditat del marge de perforació fixa.
- Introducció del paper en vertical.
- Ús de treball molt intensiu.
- Calaix de residus.

És una màquina d'ús molt intensiu indicada per a professionals i oficines amb nivells molt alts d'enquadernació.

Destaca per la gran durabilitat i resistència degut a la seva estructura totalment metàl·lica. Gràcies a la seva gran estructura, pes, gran capacitat de perforació i al seu pedal de peu elèctric, permet obtenir altíssims nivells de productivitat.

Una de les característiques que la diferencia de les altres és la introducció del paper en vertical, que fa l'enquadernat més ràpid i còmode pel professional. L'accionament de la perforació es realitza a través d'un eix dentat amb cremallera, accionat per una cremallera que és moguda pel motor.

Característiques tècniques:

- Capacitat fulles 80g: 15
- Capacitat d'enquadernació: 450 fulles
- Format: DIN-A3/DIN-A4
- Dimensions (ample x fons x alt): 495 x 460 x 370 mm
- Pes: 21,46 kg
- Pas: 5:1 (59 forats en un DIN-A4)

PERFORADORA ELÈCTRICA

ESPIRAL METÀL·LICA COILBIND EP59

REFERÈNCIA	DESCRIPCIÓ
MA.02.30.13S	Enquadernadora d'esprial Elèctrica CoilBind EP59

Enquadernadora per a ús intensiu que gràcies al seu pedal de peu, permete obtenir altíssims nivells de productivitat. Per a professionals i oficines amb nivells alts d'enquadernació. Perfora fins a 18 fulls per operació. Potent perforadora d'esprial elèctrica amb pedal 100% metàl·lica. Forats sobredimensionats per a facilitar l'inserció de l'esprial.

Elèctrica



ENQUADERNACIÓ ESPIRAL

Elèctrica



INSERTADORA ELÈCTRICA SPIRAL MG500E

REFERÈNCIA	DESCRIPCIÓ
MA.02.30.03S	Insertadora d'espinals ELÈCTRICA SPIRAL MG500E

Característiques tècniques:

- Accionament elèctric per pedal.
- Tallador d'espinal **manual**.
- Separació de rodets ajustable.
- Diàmetres d'espinal admesos: de 6 a 50 mm.
- Passos d'espinal admesos: 5:1, 4:1, 6, 6:30 i 6:35.
- Mides: 270 x 361 x 150 mm

S'adapta a tots els passos de perforació i diàmetres d'espinal. Amb el seu ajustament ràpid de separació entre els rodets, aquesta insertadora d'alta qualitat és extremadament ràpida d'usar. L'accionament de la màquina és per pedal de peu elèctric. Incorpora una safata en la part superior on porta inclòs unes alicates per a tallar i doblar l'espinal.

INSERTADORA ELÈCTRICA SPIRAL MG510E

REFERÈNCIA	DESCRIPCIÓ
MA.05.30.04S	Insertadora d'espinals ELÈCTRICA SPIRAL MG510E

Característiques tècniques:

- Accionament elèctric per pedal.
- Tallador d'espinal **elèctric**.
- Separació de rodets ajustable.
- Diàmetres d'espinal admesos: de 6 a 50 mm.
- Passos d'espinal admesos: 5:1, 4:1, 6, 6:30 i 6:35.
- Mides: 270 x 361 x 150 mm



Elèctrica

S'adapta a tots els passos de perforació i diàmetres d'espinal. Amb el seu ajustament ràpid de separació entre els rodets, aquesta insertadora d'alta qualitat és extremadament ràpida d'usar. L'accionament de la màquina és per pedal de peu elèctric. El rematador elèctric integrat en la parte superior està desenvolupat per a tallar i doblar l'espinal amb acabat de qualitat. Aquest rematador elèctric està indicat per a espinal de plàstic. Amb l'espinal de metall es pot danyar.

ENQUADERNACIÓ ESPIRAL

INSERTADORA ELÈCTRICA PBS ROLLER

REFERÈNCIA	DESCRIPCIÓ
------------	------------

MA.02.30.015	Insertadora d'espivals ELÈCTRICA PLASTIKOIL ROLLER
---------------------	---

Característiques tècniques:

- Màquina de sobretaula petita i compacta
- Productivitat màx: 350 llibres/hora
- Inserta diàmetre de 6 a 32 mm
- Rodets giratoris
- Frontal corbat per facilitar la inserció
- Dimensions (ample x fons x alt): 510 x 255 x 180 mm
- Pes: 7 kg



Màquina de sobretaula d'ús intensiu per a tallar i doblegar espiral de plàstic i metàl·lic. Gràcies als seus múltiples reglatges i ajustos és apta per a tot tipus d'espivals.

TALLADORA I DOBLEGADORA D'ESPIRAL PMA CP-2

REFERÈNCIA	DESCRIPCIÓ
------------	------------

MA.02.90.015	Talladora i doblegadora d'espivals ELÈCTRICA PMA CP-2
---------------------	--

Característiques tècniques:

- Màquina de sobretaula elèctrica
- Apta per a espiral de plàstic i metall (s'ha d'especificar)
- Accionament a pedal
- Apta per a tots els passos d'espiral
- Dimensions (ample x profunditat x alt): 730 x 340 x 250 mm
- Pes: 21 kg

WIRE-O

ENQUADERNACIÓ WIRE-O

Sistema d'enquadrernació Wire-O. Consumible de filferro amb revestiment de plàstic. Proporciona una enquadrernació professional i elegant. De forma rodona i amb doble anella per a cada forat, permeten girar les pàgines 360° i desenquadrernar simplement estirant el consumible. El consumible està disponible en color blanc, negre, blau i plata. Sobre comanda, podem subministrar altres colors.

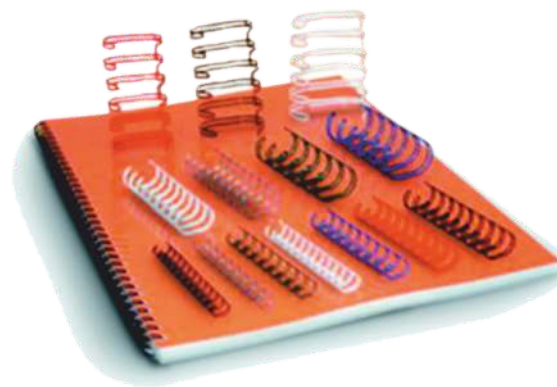

REFERÈNCIA NEGRE	REFERÈNCIA BLANC	REFERÈNCIA BLAU	REFERÈNCIA PLATA	DIÀMETRE	Nº FULLS PAPER 80 g	GRUIX MÀX. LLIBRET (mm)	Nº D'ANELLES	UNITATS PER CAPSA
BD.27.03.32	BD.27.03.31	BD.27.03.09S	BD.27.03.00	4,7 mm = 3/16"	30	3,2	34	250
BD.27.04.32	BD.27.04.31	BD.27.04.09S	BD.27.04.00	6,4 mm = 1/4"	45	4,8	34	250
BD.27.05.32	BD.27.05.31	BD.27.05.09S	BD.27.05.00	7,9 mm = 5/16"	60	6,4	34	250
BD.27.06.32	BD.27.06.31	BD.27.06.09S	BD.27.06.00	9,5 mm = 3/8"	75	7,9	34	250
BD.27.07.32	BD.27.07.31	BD.27.07.09S	BD.27.07.00	11,1 mm = 7/16"	85	9,5	34	250
BD.27.08.32	BD.27.08.31	BD.27.08.09S	BD.27.08.00S	12,7 mm = 1/2"	100	11,1	34	150
BD.27.09.32	BD.27.09.31	BD.27.09.09S	BD.27.09.00	14,3 mm = 9/16"	120	12,7	34	150



Pas 3:1

34 Forats
(DIN-A4)



Pas 2:1

23 Forats
(DIN-A4)

BD.27.10.32	BD.27.10.31S	BD.27.10.09S	BD.27.10.00S	15,8 mm = 5/8"	135	14,3	23	200
BD.27.12.32	BD.27.12.31S	BD.27.12.09S	BD.27.12.00S	19,0 mm = 3/4"	165	17,5	23	200
BD.27.14.32	BD.27.14.31S	BD.27.14.09S	BD.27.14.00S	22,1 mm = 7/8"	185	20,6	23	200
BD.27.16.32	BD.27.16.31S	BD.27.16.09S	BD.27.16.00S	25,4 mm = 1"	200	23,8	23	200
BD.27.20.32	BD.27.20.31S	BD.27.20.09S	BD.27.20.00S	31,0 mm = 1 1/4"	225	28	23	100

i Tenim servei de manipulació de Wire-O per a mides especials. Disponibles també en colors Vermell, Verd i Or vell.

PENJADORS PER A CALENDARIS

REFERÈNCIA BLANC	REFERÈNCIA NEGRE	REFERÈNCIA PLATA	MIDA	UNITATS PER CAPSA
BH.01.07.31S	BH.01.07.32S	BH.01.07.38S	70 mm	1.500
BH.01.10.31S	BH.01.10.32S	BH.01.10.38S	102 mm	1.500
BH.01.15.31S	BH.01.15.32S	BH.01.15.38S	150 mm	1.500
BH.01.20.31S	BH.01.20.32S	BH.01.20.38S	200 mm	1.500
BH.01.25.31S	BH.01.25.32S	BH.01.25.38S	250 mm	1.500
BH.01.30.31S	BH.01.30.32S	BH.01.30.38S	300 mm	1.500
BH.01.40.31S	BH.01.40.32S	BH.01.40.38S	400 mm	1.500
BH.01.45.31S	BH.01.45.32S	BH.01.45.38S	450 mm	1.500
BH.01.50.31S	BH.01.50.32S	BH.01.50.38S	500 mm	1.500

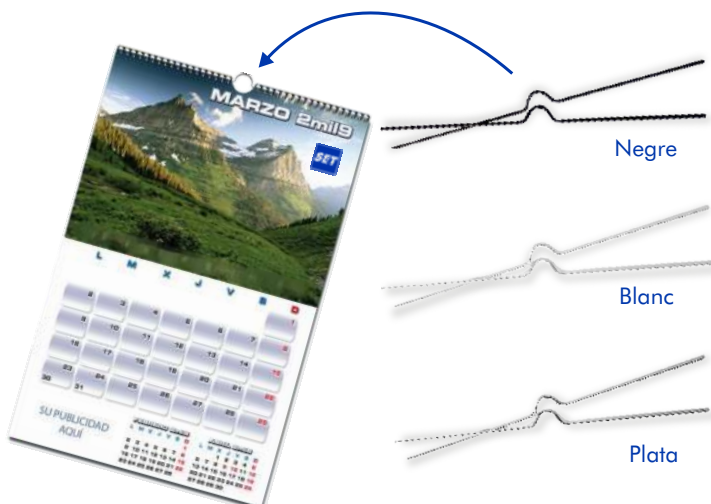

ENQUADERNACIÓ WIRE-O en BOBINES

Bobines de wire-o d'alta qualitat especials per a màquines d'enquadració automàtiques.



Pas **3:1**

REFERÈNCIA NEGRE	REFERÈNCIA BLANC	DIÀMETRE	ANELLES PER BOBINA
BD.47.03.32S	BD.47.03.31S	3/16"	132.000
BD.47.04.32	BD.47.04.31	1/4"	91.000
BD.47.05.32	BD.47.05.31	5/16"	64.000
BD.47.06.32	BD.47.06.31	3/8"	45.000
BD.47.07.32	BD.47.07.31	7/16"	32.000
BD.47.08.32	BD.47.08.31	1/2"	25.000
BD.47.09.32	BD.47.09.31	9/16"	21.000



Pas **2:1**

BD.47.10.32	BD.47.10.31	5/8"	12.000
BD.47.12.32	BD.47.12.31	3/4"	8.000
BD.47.14.32	BD.47.14.31	7/8"	6.000
BD.47.16.32	BD.47.16.31	1"	4.500
BD.47.20.32S	BD.47.20.31S	5/4"	2.700



i Sobre comanda podem subministrar altres colors.



Plata

Or vell

Groc

Verd clar

Verd

Blau

Vermell

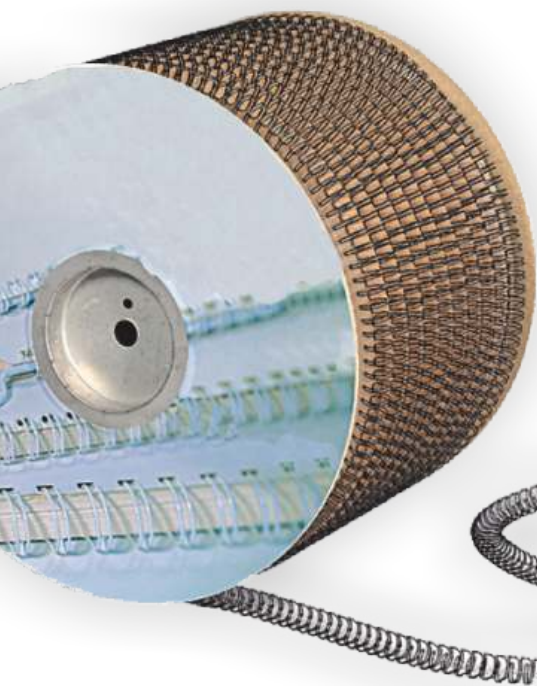

ENQUADERNACIÓ WIRE-O

Manual



ENQUADERNADORA MANUAL WR150 WIRE

REFERÈNCIA	DESCRIPCIÓ
MA.00.00.22S	Màquina enquadernadora de Wire-O WR150. Perfora el pas 3:1 i enquaderna totes les mides.

Màquina perforadora-enquadernadora manual, del sistema Wire-O.

Característiques tècniques: - Dimensions: 405 x 295 x 145 mm
 - Capacitat fulles 80g: 15 - Pes: 5,5 kg
 - Format: DIN-A4 - Pas: 3:1 (34 forats en un DIN-A4)

ENQUADERNADORA MANUAL S303

REFERÈNCIA	DESCRIPCIÓ
MA.00.00.24S	Màquina enquadernadora de Wire-O S303. Perfora el pas 3:1 i enquaderna totes les mides.

Màquina perforadora-enquadernadora manual, del sistema Wire-O.

Característiques tècniques: - Dimensions: 400 x 300 x 210 mm
 - Capacitat fulles 80g: 15 - Pes: 10 kg
 - Format: DIN-A4 - Pas: 3:1 (34 forats en un DIN-A4)

Manual



Manual



PERFORADORA MANUAL MOD. WIRE MG 2:1 / MG 3:1

	MA.00.00.25S	MA.00.00.26S
Model	MG WIRE 3:1	MG WIRE 2:1
Accionament	Manual	Manual
Pas	3:1	2:1
Quantitat de punxons	34	23
Capacitat perforació	20 Fulls (80g)	20 Fulls (80g)
Formats	DIN-A4 / DIN-A3	DIN-A4 / DIN-A3
Dimensions (mm)	345 x 300 x 385	345 x 300 x 385
Pes	15 Kg	15 Kg

Enquadernadora manual d'ús intensiu per a professionals i oficines amb alt nivell d'enquadernació.

- Enquadernadora professional.
- Estructura metàl·lica 100%.
- Grup de perforació precís i compacte.
- Ajustament lateral del paper.
- Profunditat del marge de perforació fixa.
- Introducció del paper en vertical.
- Ús de treball molt intensiu.
- Calaix de residus.

ENQUADERNACIÓ WIRE-O

Manual



ENQUADERNADORA MANUAL PB-34

REFERÈNCIA	DESCRIPCIÓ
MA.00.00.01S	Màquina enquadernadora de Wire-O PB-34. Perfora el pas 3:1 i enquaderna totes les mides.

Màquina perforadora-tancadora manual, del sistema Wire-O. Perfora el pas 3:1 (del n° 3 al n°9) i tanca totes les mides de Wire-O. Per a perforar les mides més grans de Wire-O (del n°10 al n°20) es necessita la màquina complementària MP-23L.

PERFORADORA MANUAL MP-23L

REFERÈNCIA	DESCRIPCIÓ
MA.00.00.02S	Màquina perforadora de Wire-O MP-23L. Perfora el pas 2:1. Només perfora, NO TANCA.

Màquina perforadora de Wire-O de pas 2:1, complementària de la PB-34, per a perforar documents d'un gruix superior a 13 mm. Un cop perforat el document, es podrà tancar amb la màquina PB-34.

Manual



Manual



TANCADORA MANUAL GBC MC12

REFERÈNCIA	DESCRIPCIÓ
MA.00.00.05S	Màquina tancadora de Wire-O GBC Mc12. Tanca els passos 3:1 i 2:1.

Màquina tancadora de Wire-O 3:1 i 2:1, molt resistent i lleugera, completament metàl·lica.

ENQUADERNACIÓ WIRE-O

Manual



ENQUADERNADORA MANUAL WIREBIND W20

REFERÈNCIA DESCRIPCIÓ

MA.00.00.20S Màquina enquadernadora de Wire-O WireBind W20
Perfora el pas 3:1 i enquaderna totes les mides.

Màquina perforadora-enquadernadora manual, del sistema Wire-O.

Característiques tècniques:

- Capacitat fulles 80g: 20
- Capacitat màxima d'enquadernació: 125 fulls amb wiros de 14 mm
- Format: DIN-A4/DIN-A5
- Dimensions: 552 x 238 x 497 mm
- Pes: 13,7 kg
- Pas: 3:1 (34 forats en un DIN-A4)

Manual



ENQUADERNADORA MANUAL GBC KARO 40

REFERÈNCIA DESCRIPCIÓ

MA.00.00.16S Màquina enquadernadora manual de Wire-O GBC Karo 40 PRO

Màquina perforadora-tancadora de Wire-O 3:1 semi-professional. Té una estructura sòlida 100% metàl·lica, amb una capacitat de perforació de 15 fulls (80g).

Manual



ENQUADERNADORA MANUAL WIRE MAC DUO

REFERÈNCIA DESCRIPCIÓ

MA.00.00.18S Màquina enquadernadora Wire Mac Duo
Perfora el pas 3:1 i 2:1 i enquaderna.

Màquina perforadora-enquadernadora manual, del sistema Wire-O.

Característiques tècniques:

- Capacitat fulles 80g: 20
- Format: DIN-A4
- Dimensions: 510 x 550 x 290 mm
- Pes: 21 kg
- Pas: 3:1 i 2:1

ENQUADERNACIÓ WIRE-O

Elèctrica



ENQUADERNADORA ELÈCTRICA GBC E KARO 40PRO

REFERÈNCIA DESCRIPCIÓ

MA.00.00.175

Màquina enquadernadora elèctrica de Wire-O GBC E Karo 40 PRO EU

Màquina perforadora-tancadora ELÈCTRICA de Wire-O 3:1 semi-professional. Té una estructura sòlida 100% metàl·lica, amb una capacitat de perforació de 15 fulls (80g), conté una safata de residus de gran volum i fàcil accés i un sistema de tancament precís.

ENQUADERNADORA ELÈCTRICA WIREBIND W25E

REFERÈNCIA DESCRIPCIÓ

MA.00.00.215

Màquina enquadernadora elèctrica de Wire-O Wirebind W25E

Enquadernadora de Wire-O WireBindW25E, amb perforació electrònica que facilita molt l'enquadernació i que incorpora moltes característiques intel·ligents: separació de documents, autocentrat, control de tancament del wire-o i opció d'incorporació de pedal. Perfora fins a 25 fulls de 80g i pot enquadernar tant tamany DIN-A4 o DIN-A5 com DIN-A3 en format horitzontal.

Elèctrica



Elèctrica



PERFORADORA ELÈCTRICA MOD. WIRE MG WIRE 2021 E / MG WIRE 2031 E

MA.00.00.275

MA.00.00.285

	MA.00.00.275	MA.00.00.285
Model	MG 2031 E	MG 2021 E
Accionament	Elèctric per pedal	Elèctric per pedal
Pas	3:1	2:1
Quantitat de punxons	34	23
Capacitat perforació	25 Fulls (80g)	25 Fulls (80g)
Formats	DIN-A4 / DIN-A3	DIN-A4 / DIN-A3
Dimensions (mm)	377 x 320 x 220	377 x 320 x 220
Motor	257 W	257 W
Pes	27 Kg	27 Kg

- Enquadernadora professional.
- Perforació elèctrica per pedal.
- Estructura metàl·lica 100%.
- Grup de perforació precís i compacte.
- Ajustament lateral del paper.
- Profunditat del marge de perforació fixa.
- Introducció del paper en vertical.
- Ús de treball molt intensiu.
- Calaix de residus.

És una màquina d'ús molt intensiu indicada per a professionals i oficines amb nivells molt alts d'enquadernació.

Destaca per la gran durabilitat i resistència degut a la seva estructura totalment metàl·lica. Gràcies a la seva gran estructura, pes, gran capacitat de perforació i al seu pedal de peu elèctric, permet obtenir altíssims nivells de productivitat.

Una de les característiques que la diferencia de les altres és la introducció del paper en vertical, que fa l'enquadernat més ràpid i còmode pel professional. L'accionament de la perforació es realitza a través d'un eix dentat amb cremallera, accionat per una cremallera que és moguda pel motor.

MULTIFORMAT

PERFORADORES I ENQUADERNADORES ELÈCTRIQUES MULTIFORMAT

Màquines

3 en 1



CANONET

+



ESPIRAL

+



WIRE-O

Elèctrica



S340A

REFERÈNCIA	DESCRIPCIÓ	DIMENSIONS (ampl x prof x alt)
MA.06.00.045	Perforadora i fendidora elèctrica	510 x 550 x 290 mm

Màquina perforadora multiformat que cobreix les necessitats de qualsevol centre reprogràfic, on la durabilitat, la comoditat i l'alt rendiment són imprescindibles. Perforació elèctrica amb pintes intercanviables (pot perforar espiral, canonet, wire-o, multi-forats, puntillè i fer fendits). Pot utilitzar-se per a perforar paper, plàstic, etc i per a la realització de blocs, calendaris, agendes, talonaris, fendits de carpetes de cartolina.
*Pintes opcionals segons necessitats.

Característiques tècniques:

- Longitud de treball: 34 cm
- Alçada pas del material: 3 mm
- N° fulls admesos de 80g: 20-25 (segons troquel)
- Pes: 50 kg

S340B

REFERÈNCIA	DESCRIPCIÓ	DIMENSIONS (ampl x prof x alt)
MA.06.00.035	Perforadora i enquadernadora elèctrica	510 x 550 x 290 mm

Màquina perforadora multiformat i enquadernadora de WIRE-O que cobreix les necessitats de qualsevol centre reprogràfic, on la durabilitat, la comoditat i l'alt rendiment són imprescindibles. Perforació elèctrica amb pintes intercanviables (pot perforar espiral, canonet, wire-o, multi-forats, puntillè i fer fendits). Pot utilitzar-se per a perforar paper, plàstic, etc i per a la realització de blocs, calendaris, agendes, talonaris, fendits de carpetes de cartolina... A part, permet realitzar enquadernacions en Wire-O en tots els diàmetres existents. El màxim gruix de llibret a perforar que admet la S340B és de 3 mm, però pot variar segons la pinta de perforació utilitzada.

*Pintes opcionals segons necessitats.

Característiques tècniques:

- Longitud de treball: 34 cm
- Alçada pas del material: 3 mm
- N° fulls admesos de 80g: 20-25 (segons troquel)
- Tamany Wire: mínim n° 3 i màxim n° 20
- Pes: 50 kg

Elèctrica



Elèctrica



PF 3400

REFERÈNCIA	DESCRIPCIÓ	DIMENSIONS (ampl x prof x alt)
MA.06.00.155	Perforadora Multiformat Elèctrica	480 x 480 x 310 mm

Màquina de perforar multiformat, de funcionament elèctric per pedal. De pintes intercanviables, ofereix la possibilitat de perforar en diferents sistemes: espiral, Wire-O i canonet. Incorpora un dispositiu amb doble fixació de la pinta, que mitjançant l'accionament d'una sola palanca, impedeix una posició errònia de la pinta. Presenta diversos dispositius de seguretat que no permeten la posada en marxa de la màquina de forma accidental o el mal funcionament de la pinta al fer el canvi.
*Pintes opcionals segons necessitats.

Característiques tècniques:

- De pintes intercanviables, ofereix la possibilitat de perforar en diferents sistemes: espiral, Wire-O i canonet.
- Capacitat de perforació màxima: 25 fulls DIN-A4 80 g (segons troquel)
- Posada en marxa de la perforació per pedal.
- Topall estàndar en tots els formats i models d'enquadernació.
- Senzill i ràpid dispositiu amb doble fixació per la pinta perforadora.
- Pes: 50 kg.

MULTIFORMAT

PERFORADORES I ENQUADERNADORES ELÈCTRIQUES MULTIFORMAT

Màquines

3 en 1



CANONET

+



ESPIRAL

+



WIRE-O

Elèctrica



DTP 340M

REFERÈNCIA	DESCRIPCIÓ	DIMENSIONS (ampl x prof x alt)
MA.06.80.01S	Perforadora de sobretaula elèctrica	360 x 490 x 250 mm

Sistema de perforat de gran rendiment de fins a 34 cm d'ample de treball. Màquina de fàcil ús pel seu interruptor de peu i alimentació vertical del paper. Ofereix un ús universal gràcies a les pintes intercanviables.

*Pintes opcionals segons necessitats.

Característiques tècniques:

- Capacitat de perforació: fins a 20.000 fulls per hora.
- Format: fins a 34 cm d'ample de perforació.
- Gruix de perforació: 35 fulls (dependrà del troquel).
- Punxons desmontables per un canvi de format ultraràpid.
- Distància al marge: variable amb totes les pintes.
- Canvi de pintes: en menys d'un minut.
- Alineació de perforat: vertical.
- Pes: 40 kg

Manual



TANCADORA MANUAL RENZ WBS 360

REFERÈNCIA	DESCRIPCIÓ
MA.00.00.07S	Màquina tancadora manual WBS 360

Màquina tancadora manual de Wire-O 3:1 amb opció d'acoplar suport.

Elèctrica

MAGNAPUNCH 2.0

REFERÈNCIA	DESCRIPCIÓ	DIMENSIONS (ampl x prof x alt)
MA.06.90.01S	Perforadora multiformat elèctrica	600 x 650 x 485 mm

Perforadora multiformat professional de treball ininterromput durant 24 hores. Màquina de pintes intercanviables, ofereix la possibilitat de perforar en diferents sistemes: espiral, Wire-O i canonet.

*Pintes opcionals segons necessitats.

Característiques tècniques:

- Pintes ràpidament intercanviables i accessibles.
- Perfora fins a 12.000 fulls/hora.
- Sistema de perforació per sensor lateral o per pedal.
- Emmagatzema residus de fins a 14.000 fulls perforats.
- Motor de funcionament continu 24 hores sense interrupció.
- Pes: 52,6 kg



CHANNEL IMPRESSBIND

ENQUADERNACIÓ CHANNEL IMPRESSBIND

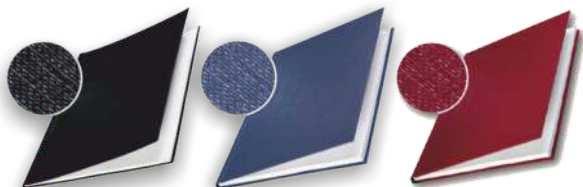

CHANNEL IMPRESSBIND RÍGIDES

REF. NEGRE	REF. BLAU	REF. GRANA	MODEL	CAPACITAT FULLS	UNITATS PER CAPSA
BB.21.03.22	BB.21.03.09	BB.21.03.31	3,5 mm	15 - 35	10
BB.21.07.22	BB.21.07.09	BB.21.07.31	7 mm	36 - 70	10
BB.21.10.22	BB.21.10.09	BB.21.10.31	10,5 mm	71 - 105	10
BB.21.14.22	BB.21.14.09	BB.21.14.31	14 mm	106 - 140	10
BB.21.17.22	BB.21.17.09	-	17,5 mm	141 - 175	10
BB.21.21.22	BB.21.21.09	-	21 mm	176 - 210	10
BB.21.24.22	BB.21.24.09	-	24,5 mm	211 - 245	10
BB.21.28.22	BB.21.28.09	-	28 mm	246 - 280	10

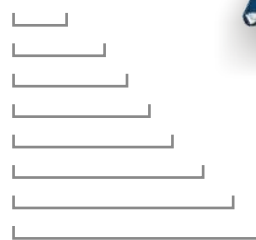

Lloms a tamany real



Tapa CHANNEL rígida per a enquadernar amb el sistema CHANNEL IMPRESSBIND. Està format per una tapa + llom + contratapa, tot d'una sola peça. Porta una tira de metall a l'interior del llom, que enquadernarà els fulls a pressió. Permet desenquadernar tres vegades sense canviar la tapa.



CHANNEL IMPRESSBIND FLEXIBLES

REF. NEGRE	REF. BLAU	MODEL	CAPACITAT FULLS	UNITATS PER CAPSA
BB.22.03.22S	BB.22.03.09S	3,5 mm	15 - 35	10
BB.22.07.22S	BB.22.07.09	7 mm	36 - 70	10
BB.22.10.22S	BB.22.10.09S	10,5 mm	71 - 105	10
BB.22.14.22S	BB.22.14.09S	14 mm	106 - 140	10

Tapa CHANNEL flexible i transparent per a enquadernar amb el sistema CHANNEL IMPRESSBIND. Està formada per una tapa transparent + llom + contratapa color negre o blau, tot d'una sola peça. Porta una tira de metall a l'interior del llom, que enquadernarà els fulls a pressió. Permet desenquadernar tres vegades sense canviar la tapa.

ENQUADERNACIÓ CHANNEL IMPRESSBIND



IMPRESSBIND 280

REFERÈNCIA	DESCRIPCIÓ
MA.03.32.80S	Enquadernadora IMPRESSBIND 280

- Format: DIN-A4
- Tipus d'enquadernació: manual
- Capacitat: 280 fulls de 80g
- Mida del llom: 3,5-28 mm
- 360 enquadernacions per hora
- Pes: 19,5 kg.



Presentacions perfectes en menys d'un minut!



1 Mesuri el gruix del document i esculli la tapa a utilitzar.



2 Inserir el document dins de la tapa.



3 Baixi la palanca.



4 Esperar que l'indicador estigui verd.



5 El document ja està enquadernat!



- **Sistema fàcil:** amb escala per medir i elegir el llom adequat.
- **Enquadernació immediata:** sense perforacions, cola o electricitat.
- **Ocupa poc espai:** la màquina pot guardar-se horitzontal o verticalment.
- **Enquadernació més segura:** amb les noves tapes Channel els documents queden millor enquadernats ja que es pressionen encara més.
- **Gran varietat de tapes:** per a totes les necessitats. Diferents colors i acabats que permeten enquadernar fins a 280 fulls (segons la màquina).



IMPRESSBIND 140

REFERÈNCIA	DESCRIPCIÓ
MA.03.32.81S	Enquadernadora IMPRESSBIND 140

- Format: DIN-A4
- Tipus d'enquadernació: manual
- Capacitat: 140 fulls de 80g
- Mida del llom: 3,5 mm-14 mm
- 180 enquadernacions per hora
- Pes: 15 kg



Enquadernadores IMPRESSBIND

Màquines d'enquadernar per sistema a pressió Channel, ideal per fer presentacions professionals. És un sistema fàcil i ràpid: simplement s'ha d'insertar el paper a la tapa i pressionar la palanca, sense la necessitat de perforar. Les dues màquines es diferencien pel nombre de fulls que es vol enquadernar. Les dues tenen sistema de desenquadernació opcional.

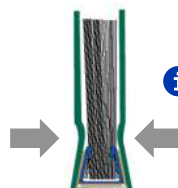

i Sistema **IMPRESSBIND**: nou canal perquè el document sigui més fàcil de col·locar i l'enquadernació més duradera.

ENQUADERNACIÓ CHANNEL METALBIND

El sistema Metalbind és un sistema d'enquadració que funciona a partir de la pressió que fa la màquina contra el canal metàl·lic de la pròpia enquadració, unint la portada, els fulls interiors i la contraportada, quedant una unitat indivisible. No deixa cap residu ni fa malbé el paper i pot desenquadrar-se sense cap tipus de problema.



REF. NEGRE	REF. BLAU	REF. GRANA	REF. NEGRE	REF. BLANC	FORMAT	MIDA	CAPACITAT FULLS	UNITATS PER CAPSA
BB.38.05.22S	BB.38.05.09S	BB.38.05.31S	BB.38.05.30S	BB.38.05.50S	DIN-A4	5mm	35	10
BB.38.07.22S	BB.38.07.09S	BB.38.07.31S	BB.38.07.30S	BB.38.07.50S	DIN-A4	7mm	60	10
BB.38.10.22S	BB.38.10.09S	BB.38.10.31S	BB.38.10.30S	BB.38.10.50S	DIN-A4	10mm	90	10
BB.38.13.22S	BB.38.13.09S	BB.38.13.31S	BB.38.13.30S	BB.38.13.50S	DIN-A4	13mm	120	10
BB.38.16.22S	BB.38.16.09S	BB.38.16.31S	BB.38.16.30S	BB.38.16.50S	DIN-A4	16mm	150	10
BB.38.20.22S	BB.38.20.09S	BB.38.20.31S	BB.38.20.30S	BB.38.20.50S	DIN-A4	20mm	190	10
BB.38.24.22S	BB.38.24.09S	BB.38.24.31S	BB.38.24.30S	BB.38.24.50S	DIN-A4	24mm	220	10
BB.38.28.22S	BB.38.28.09S	BB.38.28.31S	BB.38.28.30S	BB.38.28.50S	DIN-A4	28mm	260	10
BB.38.32.22S	BB.38.32.09S	BB.38.32.31S	BB.38.32.30S	BB.38.32.50S	DIN-A4	32mm	300	10
BB.39.05.22S	BB.39.05.09S	BB.39.05.31S	BB.39.05.30S	BB.39.05.50S	DIN-A5	5mm	35	10
BB.39.07.22S	BB.39.07.09S	BB.39.07.31S	BB.39.07.30S	BB.39.07.50S	DIN-A5	7mm	60	10
BB.39.10.22S	BB.39.10.09S	BB.39.10.31S	BB.39.10.30S	BB.39.10.50S	DIN-A5	10mm	90	10
BB.39.13.22S	BB.39.13.09S	BB.39.13.31S	BB.39.13.30S	BB.39.13.50S	DIN-A5	13mm	120	10
BB.39.16.22S	BB.39.16.09S	BB.39.16.31S	BB.39.16.30S	BB.39.16.50S	DIN-A5	16mm	150	10
BB.39.20.22S	BB.39.20.09S	BB.39.20.31S	BB.39.20.30S	BB.39.20.50S	DIN-A5	20mm	190	10
BB.39.24.22S	BB.39.24.09S	BB.39.24.31S	BB.39.24.30S	BB.39.24.50S	DIN-A5	24mm	220	10
BB.39.28.22S	BB.39.28.09S	BB.39.28.31S	BB.39.28.30S	BB.39.28.50S	DIN-A5	28mm	260	10
BB.39.32.22S	BB.39.32.09S	BB.39.32.31S	BB.39.32.30S	BB.39.32.50S	DIN-A5	32mm	300	10



REF. NEGRE	REF. BLAU	REF. GRANA	REF. BLANC	REF. NEGRE	REF. BLANC	REF. NEGRE	FORMAT	MIDES	UNITATS PER CAPSA
BB.31.00.22S	BB.31.00.09S	BB.31.00.31S	BB.31.00.50S	BB.31.00.30S	BB.31.01.50S	BB.31.01.30S	DIN-A4	304x212	20
BB.34.00.22S	BB.34.00.09S	BB.34.00.31S	BB.34.00.50S	BB.34.00.30S	BB.34.01.50S	BB.34.01.30S	DIN-A4 (Apaisat)	217x300	20
BB.35.00.22S	BB.35.00.09S	BB.35.00.31S	BB.35.00.50S	BB.35.00.30S	BB.35.01.50S	BB.35.01.30S	DIN-A3 (Apaisat)	304x423	20
BB.33.00.22S	BB.33.00.09S	BB.33.00.31S	BB.33.00.50S	BB.33.00.30S	BB.33.01.50S	BB.33.01.30S	DIN-A5	217x151	20

Tapa channel rígida per a enquadrar amb el sistema Metalbind. El nou sistema de Canals Li permetrà reduir l'espai d'estocatge, podrà montar la seva enquadració com desitgi i més. Adapti les seves necessitats amb la opció de comprar Portades i Canals per separat. Compatible amb màquines Impressbind.

- El model Classic també està disponible en color verd, blanc i taronja sota comanda.
- El model O.Channel Pouch es pot personalitzar gracies a la funda de polièster que li permetrà fer la personalització amb plastificació.

ENQUADERNACIÓ CHANNEL METALBIND



METALBIND ATLAS MB 150

REFERÈNCIA	DESCRIPCIÓ
------------	------------

MA.08.50.00S	Enquadernadora METALBIND ATLAS MB 150
---------------------	---------------------------------------

Característiques tècniques:

- Enquaderna i desenquaderna fins a 150 fulls
- Tipus d'enquadernació: manual
- Dimensions (ampl x prof x alt): 418x269x65mm
- Pes: 14,6
- Color: Gris oficina



METALBIND ATLAS 300 MONO

REFERÈNCIA	DESCRIPCIÓ
------------	------------

MA.08.50.01S	Enquadernadora METALBIND ATLAS MB 300 MONO
---------------------	--

Característiques tècniques:

- Enquaderna i desenquaderna fins a 300 fulls de 80g.
- Tipus d'enquadernació: manual
- Dimensions (ampl x alt x prof): 418x269x130mm
- Pes: 15,8 Kg
- Color: Gris oficina
- Desenquadernador OPCIONAL (MA.03.40.00S)
- Adaptador per enquadernar carpetes del sistema Channel (MA.03.40.01S)



FASTBACK

ENQUADERNACIÓ FASTBACK

Sistema d'enquadernació mitjançant llocs amb tires adhesives de termoplàstic que permeten una enquadernació molt resistent sense foradar els documents i admeten qualsevol tipus de tapa.



SUPERSTRIP

REF. NEGRE	REF. BLANC	MODEL	MIDA DELS LLIBRETS	CAPACITAT FULLS 80 g	UNITATS CAPSA
BA.11.12.22	BA.11.12.21	Narrow	DIN-A4	de 10 a 125	100
BA.11.25.22	BA.11.25.21	Medium	DIN-A4	Fins a 250	100
BA.11.35.22	BA.11.35.21	Wide	DIN-A4	Fins a 350	100

Altres colors disponibles: gris fosc (18), blau (10), blau fosc (29), verd fosc (84), vermell (42), turquesa (35), teula (43) i blanc (21). Sota comanda i amb un mínim de: Narrow, 5 caixes; Medium, 4 caixes i Wide, 3 caixes.

Per a enquadernacions de fulls fins a 80g.

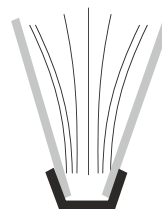

PERFECTBACK PS

REF. BLANC	MODEL	MIDA DELS LLIBRETS	CAPACITAT FULLS 80 g	UNITATS CAPSA
BA.13.12.21	Narrow	DIN-A4	de 10 a 125	100
BA.13.25.21S	Medium	DIN-A4	Fins a 250	100
BA.13.35.21S	Wide	DIN-A4	Fins a 350	100

Llomera adhesiva a 2 cares per a enquadernacions tipus llibre. Per una part porta unes tires adhesives de termoplàstic i per l'altra porta un adhesiu en fred que permet la unió final del llibre i la portada, deixant la tira Perfectback PS completament oculta en l'interior del llibre.

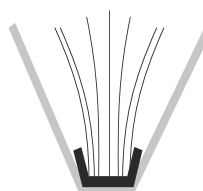

ESQUEMA GLOBAL SISTEMA FASTBACK

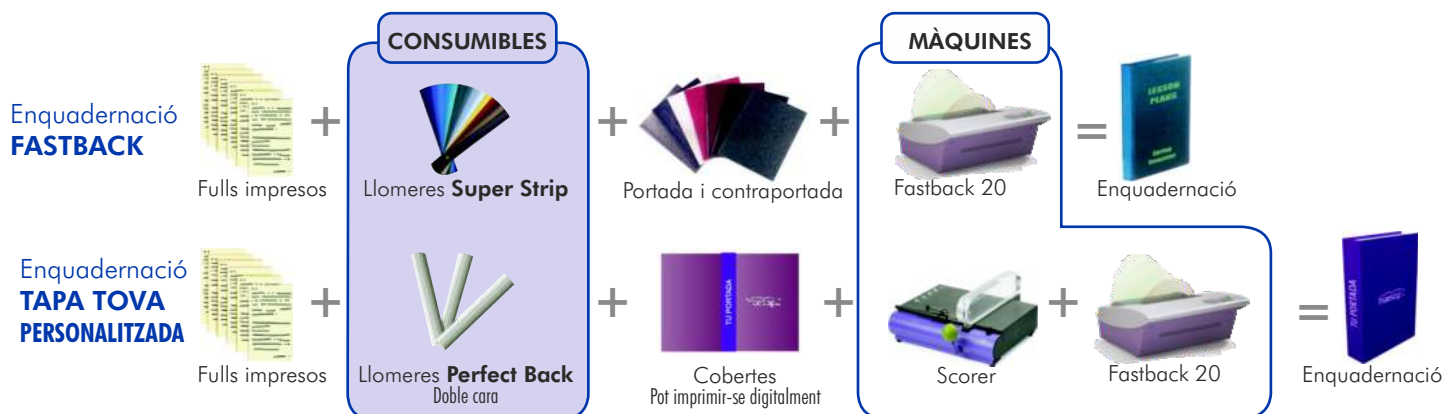

ENQUADERNACIÓ FASTBACK

Les màquines d'enquadrer FASTBACK, atractives i modernes, enquadren dossiers d'una manera fàcil i ràpida amb una fiabilitat del 100% assegurant que els fulls no es desenganxaran de l'enquadració. Amb un sol botó i un display en castellà enquadrer amb les màquines FASTBACK serà un plaer.



fastback® 20

REFERÈNCIA	DESCRIPCIÓ
MA.04.15.36S	Enquadradora FASTBACK 20

- Enquaderna formats DIN-A4 i DIN-A5
- Enquaderna de 3 a 350 fulls amb només 3 llomeres
- Temps d'enquadració: 12 segons
- Enquadració totalment automàtica
- DIMENSIONS (ampl x prof x alt): 60 x 58 x 23 cm

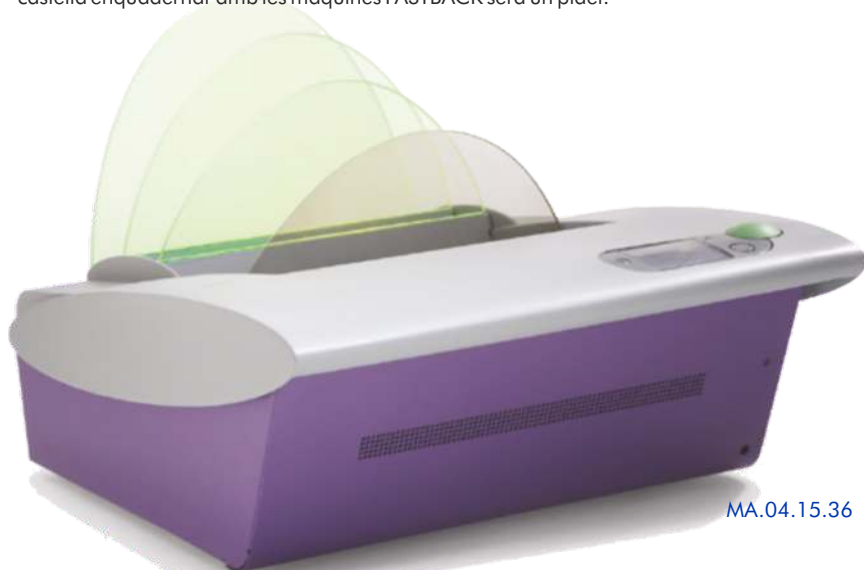

MA.04.15.36



Encuadrado súper resistente
Aguanta más de 20 Kg

Con sólo 3 tamaños de llomeras
16 colores disponibles

La encuadración se abre completamente
180°

El sistema más rápido del mercado
1 libro en 12 segundos

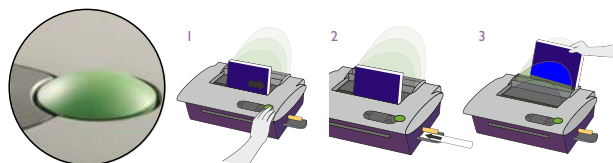

¡Tan fácil como apretar un botón!

Sin perforaciones · Sin residuos · Automática · Rápida y Fácil

fastback® 9

REFERÈNCIA	DESCRIPCIÓ
MA.04.15.34S	Enquadradora FASTBACK 9E

- Enquaderna formats DIN-A4 i DIN-A5
- Enquaderna de 10 a 125 fulls amb només 3 llomeres
- Temps d'enquadració: 20 segons
- Enquadració semi-automàtica
- DIMENSIONS (ampl x prof x alt): 50 x 33 x 28 cm



MA.04.15.34



REFERÈNCIA	DESCRIPCIÓ
MA.11.35.31S	Fendidora SCORER

- Realitza fendits dobles i senzills a les portades que vosté vulgui
- Admet formats DIN-A5, DIN-A4, DIN-A3, DIN-A3+ i DIN-A3++
- Admet tapes toves impreses digitalment
- Incorpora una guia transparent per a visualitzar el fendit

ENCOLADORA

ENCOLADORA D'ENQUADERNACIÓ INDUSTRIAL

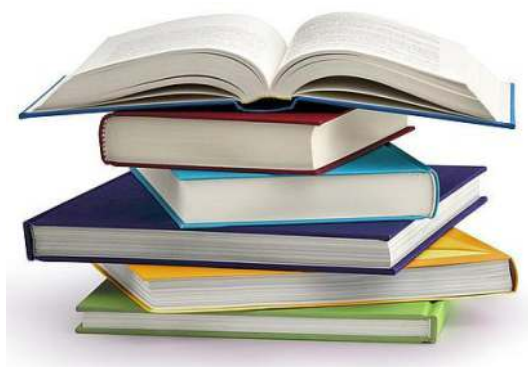

ENCOLADORA BW-950 Z+

REFERÈNCIA	DESCRIPCIÓ	DIMENSIONS (ampl x prof x alt)
MA.06.00.09S	Encoladora BW-950 Z+	1.200 x 430 x 480 mm

Encoladora automàtica ideal per a petites tirades.

Característiques tècniques:

- Format màxim: 310 mm (DIN-A4)
- Gruix màxim: 58 mm
- Velocitat aprox: 250-300 llibres en 1 hora
- Temps d'escalfament: 30 min
- Doble fresat
- Tapa superior que serveix com a superfície de treball
- Pes: 130 kg

ENCOLADORA 55 PLUS

REFERÈNCIA	DESCRIPCIÓ	DIMENSIONS (ampl x prof x alt)
MA.06.00.10S	Encoladora 55 PLUS	1.385 x 995 x 625 mm

Encoladora-fresadora automàtica professional especial per a imprentes i centres reprogràfics.

Característiques tècniques:

- Format màxim: 420 mm
- Gruix màxim: 40 mm
- Velocitat aprox: 300 llibres en 1 hora
- Doble fresat
- Pes: 165 kg



ADHESIU TERMOFUSIBLE

REFERÈNCIA	NOM	DESCRIPCIÓ	KG/SAC
BG.39.50.00	TC395	Cola universal color translúcid	25
BG.39.50.01	TC395B	Cola universal color blanc	25
BG.39.30.00	TC393	Cola especial per a l'enquadració de llibres cosits	25

Adhesiu termofusible (Hot-Melt) a base de resines termoplàstiques ideal per a l'enquadració de llibre fresats o cosits, catàlegs, revistes, etc.

L'adhesiu termofusible té una gran resistència a la tracció i una òptima adhesió als papers difícils com el cuixé brillant. A més, té una gran estabilitat tèrmica i la pel·lícula adhesiva no perd elasticitat ni es torna rígida amb el temps.





Temperatura de treball: de 170 a 180°C. En papers cuixé és recomenat +10°C.

CARPETES CANGUR

CARPETES CANGUR

Carpetes folrades en PVC blanques per a arxivar documents de mida DIN-A4 i DIN-A5, amb mecanisme de 2 i 4 anelles mixtes en forma de "D" i compressor per a subjectar els fulls. Porten bossa transparent oberta per la part de dalt, a la portada i al lloc, per a poder personalitzar. Incorporen butxaca a la part interior.

DIN-A4

REFERÈNCIA	Nº ANELLES	DIÀMETRE ANELLES	LLOM
DE.04.04.16		16 mm	31 mm
DE.04.02.25		25 mm	40 mm
DE.04.04.25		25 mm	40 mm
DE.04.02.40		40 mm	55 mm
DE.04.04.40		40 mm	55 mm
DE.04.04.50		50 mm	67 mm
DE.04.02.52		52 mm	69 mm
DE.04.04.65		65 mm	80 mm
DE.04.02.65		65 mm	80 mm

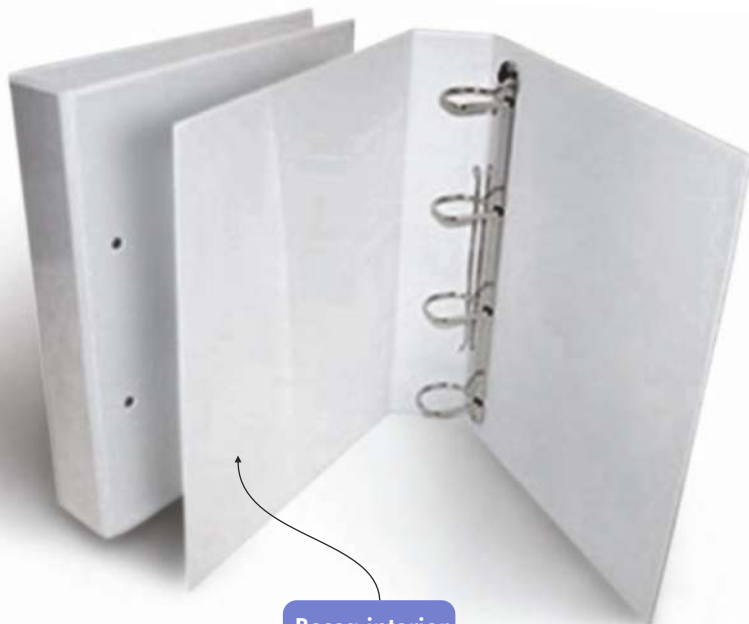

Bossa interior termosoldada

i Compressor inclòs en TOTES les mides

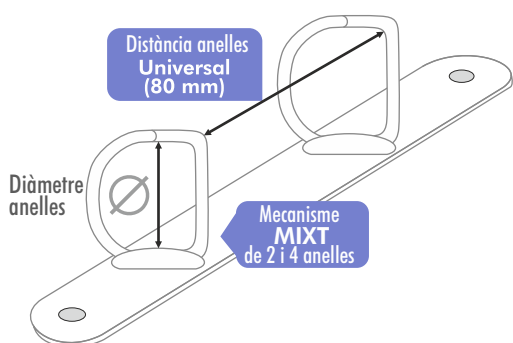

FUNDES DE PLÀSTIC

REFERÈNCIA	DESCRIPCIÓ	UNITATS PER CAPSA
DO.42.00.16	Bossa arxiu polipropilè per a contenir DIN-A4 perforades amb 16 forats	100



GRAPES



REFERÈNCIA	MODEL	GRAPADORA	UNITATS PER PAQUET
BE.15.26.06	Grapa RAPID 26/6	RAPID 12/16,	5.000
BE.15.26.08	Grapa RAPID 26/8 +	100,101,105,106	5.000
BE.25.26.06	Grapa RAPID 26/6 Omega	RAPID, NAGEL	5.000
BE.05.26.06S	Grapa RAPID 66/6	*RAPID 100, 101	5.000
BE.05.26.08S	Grapa RAPID 66/8 +	105,106	5.000
BE.05.00.00S	Grapa RAPID R-5080 E	RAPID, COBO	5.000
BE.31.00.00S	Grapa DUAX	RAPID, DUAX	1.000
BE.75.26.06S	Grapa NAGEL 26/6 SD	NAGEL, RINAK,	5.000
BE.75.26.08S	Grapa NAGEL 26/8 SD	FOLDNAK	5.000
BE.75.50.06S	Grapa NAGEL 50/6	NAGEL ENAK TAK-18	5.000
BE.75.50.08S	Grapa NAGEL 50/8		5.000
BE.75.50.10S	Grapa NAGEL 50/10		5.000
BE.75.50.12S	Grapa NAGEL 50/12-S		5.000
BE.75.50.15S	Grapa NAGEL 50/15-S		5.000
BE.75.50.18S	Grapa NAGEL 50/18-S		5.000
BE.75.50.20S	Grapa NAGEL 50/20-S		5.000
BE.75.50.23S	Grapa NAGEL 50/23-S		1.000
BE.75.50.26S	Grapa NAGEL 50/26-S		1.000
BE.75.50.30S	Grapa NAGEL 50/30-S		1.000

REFERÈNCIA	MODEL	TIPUS DE GRAPA	UNITATS PER PAQUET
BE.95.69.08S	Grapa STAGO 69/8	*STAGO H-18T	5.000
BE.95.69.10S	Grapa STAGO 69/10		5.000
BE.95.69.12S	Grapa STAGO 69/12		5.000
BE.95.69.15S	Grapa STAGO 69/15		5.000
BE.95.69.18S	Grapa STAGO 69/18		5.000
BE.95.69.20S	Grapa STAGO 69/20		5.000
BE.95.69.22S	Grapa STAGO 69/22		5.000
BE.95.70.06S	Grapa STAGO 70/6		STAGO H-18T
BE.95.70.08S	Grapa STAGO 70/8	5.000	
BE.95.70.10S	Grapa STAGO 70/10	5.000	
BE.95.70.12S	Grapa STAGO 70/12	5.000	
BE.95.70.15S	Grapa STAGO 70/15	5.000	
BE.95.70.18S	Grapa STAGO 70/18	5.000	
BE.95.70.20S	Grapa STAGO 70/20	5.000	
BE.95.70.22S	Grapa STAGO 70/22	5.000	

*Grapes per usar amb grapadores elèctriques més acerades

i Sobre comanda podem subministrar altres mides i models de grapes.



EL QUE NECESSITIS, T'HO **SUBMINISTREM**



Tel: 93 685 97 00

www.set.es - set@set.es

C/ Ramon de Trinxeria, 8 - Pol. Ind. "El Pla"

08980 Sant Feliu de Llobregat

BARCELONA

www.setprintpro.es