



CATÀLEG DE PRODUCTES  
2024

## GRAN FORMAT I DISPLAYS

[www.setprintpro.es](http://www.setprintpro.es)





## IMPRESSORA I ESCANER D'ALTA QUALITAT

### ImagePROGRAF TM-200 MFP L24ei



**Súper  
preu!**

**Canon**

### Dispositiu silenciós i compacte que ofereix una impressió i un escaneig de gran qualitat

Silenciosament compacta, ofereix impressió i escaneig d'alta qualitat en paral·lel.

La tinta Lucia TD de 5 colors i pigment complet imprimeix línies nítides i colors cridaners, mentre que la tecnologia SingleSensor accelera l'escaneig.





## IMPRESSORA COLOR DE GRAN FORMAT

### Serie ColorWave 3000

**Canon**

### Dissenyada per a l'excel·lència

La sèrie ColorWave 3000 ofereix un funcionament senzill i alta qualitat d'impressió gràcies a una solució còmoda i rendible. Les impressores de la sèrie ColorWave 3000, dissenyades per a oferir una major productivitat, estan equipades amb tecnologia intel·ligent que ajuda a estalviar temps, a més d'amb funcions intuïtives que redueixen els errors d'impressió.





## IMPRESSORA COMPACTA D'ALTA QUALITAT

### ImagePROGRAF PRO-2100



**Canon**

#### Impressió d'alta qualitat amb un processament d'imatges avançat.

- Impressió amb contrasenya
- Processos automatitzat
- Solucions programari
- Eficiència operativa
- Impressió sense vores

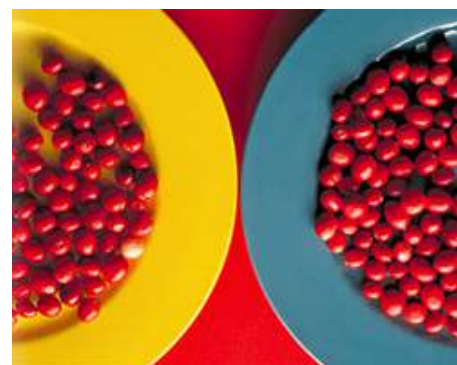



## IMPRESSORA COLOR DE GRAN FORMAT

### ImagePROGRAF PRO-4100



**Major nitidesa**

**Canon**

**Expressió de color inigualable amb una sortida de 44 polzades ràpida i eficient.**

- Gestió automàtica de diferents suports
- Protecció de dades d'impressió
- Eficiència del flux de treball
- Detecció automàtica de la mena de suport
- Reproducció del color amb precisió, millora la gradació i augmenta la nitidesa de les imatges





## IMPRESSORA COLOR DE GRAN FORMAT

### ImagePROGRAF PRO-4100S



Imprimeix  
sense  
vores

**Canon**

### Imprimeix pòsters i gràfics de qualitat superior amb una grandària de fins a 44 polzades.

- Impressió sense vores
- Gestiona de manera remota la seguretat de la xarxa de la impressora i controla els permisos d'usuari
- Reducció dels costos de tinta
- Gran productivitat
- Integració de programari





## IMPRESSORA COLOR DE GRAN FORMAT

### ImagePROGRAF PRO-6100



Estalvi  
màxim  
de tinta

**Canon**

**Gaudeix d'una qualitat  
d'impressió sorprenent  
amb seguretat avançada.**

- Estalvi en costos de negra
- Impressió segura
- Programari intel·ligent
- Detecció automàtica de tots els tipus de suport (paper)
- Impressió sense vores





## IMPRESSORA COLOR DE GRAN FORMAT

### ImagePROGRAF TM-300



**Multi-  
funció**

**Canon**

**Aconseguix impressions d'alta qualitat amb una impressora d'injecció de tinta de 36"**

Impressora multifunció de gamma mitjana, per a usuaris d'oficines més petites que imprimeixen una àmplia gamma d'articles amb volums de producció mensuals més baixos.







## IMPRESSORA COLOR DE GRAN FORMAT

### ImagePROGRAF TX-2100



Ideal  
per a  
CAD

**Canon**

### Impressió ràpida i contínua fins a 24 polzades

- Major velocitat d'impressió i impressió contínua d'alta qualitat.
- Aconsegueix colors vius i cridaners fins i tot en paper econòmic.
- Els tancs de tinta intercanviables en calenta i un sistema de detecció automàtica de suports, faciliten els fluxos de treball de producció.
- La impressió sense vores de grandària lliure admet

totes les grandàries d'impressió.

- Fàcil instal·lació en oficines amb espai limitat.
- Seguretat millorada.
- Operació intuïtiva a través d'una pantalla tàctil \*LCD de 4,3 polzades.
- La tinta de pigment complet ofereix una excel·lent resistència a la intempèrie.



## IMPRESSORA COLOR DE GRAN FORMAT

### ImagePROGRAF TX-3100



**Tinta  
resistent  
a l'aigua**

**Canon**

### Una impressora de 36 polzades i alta velocitat

- Impressió ràpida: Fins a 3,2 ppm per a dibuixos \*CAD A1 mitjançant major velocitat d'impressió i processament de dades.
- Productivitat incrementada: Un sistema intel·ligent de manipulació de suports amb solucions de programari senzilles, admet fluxos de treball de producció altament eficients.
- Producció d'alt volum: El reemplaçament ininterromput del tanc de tinta, el processament de dades millorat i l'opció de rotllo doble mantenen velocitats d'impressió impressionants.

- Impressió flexible: Funció d'impressió sense vores a grandària lliure i a tres cares.
- Excel·lent qualitat: Els processos d'impressió i negra innovadors prometen l'excel·lent qualitat d'impressió.
- Seguretat de confiança: La protecció millorada ofereix seguretat sòlida per a documents i dispositius.
- Resistència al clima: La tinta LUCIA \*TD de pigment complet proporciona una major durabilitat amb l'opció de suport resistent a l'aigua.



## IMPRESSORA COLOR DE GRAN FORMAT

### ImagePROGRAF TX-4100



Tot  
tipus de  
suports

**Canon**

### Productivitat avançada i una qualitat fiable

- Impressió ràpida
- Seguretat millorada
- Impressió sense vores
- Excel·lent qualitat en tota mena de suports
- Detecció intel·ligent de suports
- Negra resistent a la intempèrie
- Alta productivitat





## IMPRESSORA COLOR DE GRAN FORMAT

### Colorado 1630



### Amplia els teus horitzons

Impressora de bobina a bobina totalment modular amb tecnologia \*UVgel per a aplicacions gràfiques de gran format.

La tecnologia \*UVgel combina en una mateixa impressora una excel·lent qualitat, una elevada productivitat i una àmplia versatilitat amb un baix cost total de propietat (\*TCO). Una productivitat sense precedents amb una ràpida velocitat d'impressió i un temps d'assecat mínim que et permet passar directament al procés d'acabat.





## IMPRESSORA DE GRAN FORMAT

### TrueVIS VF2-640

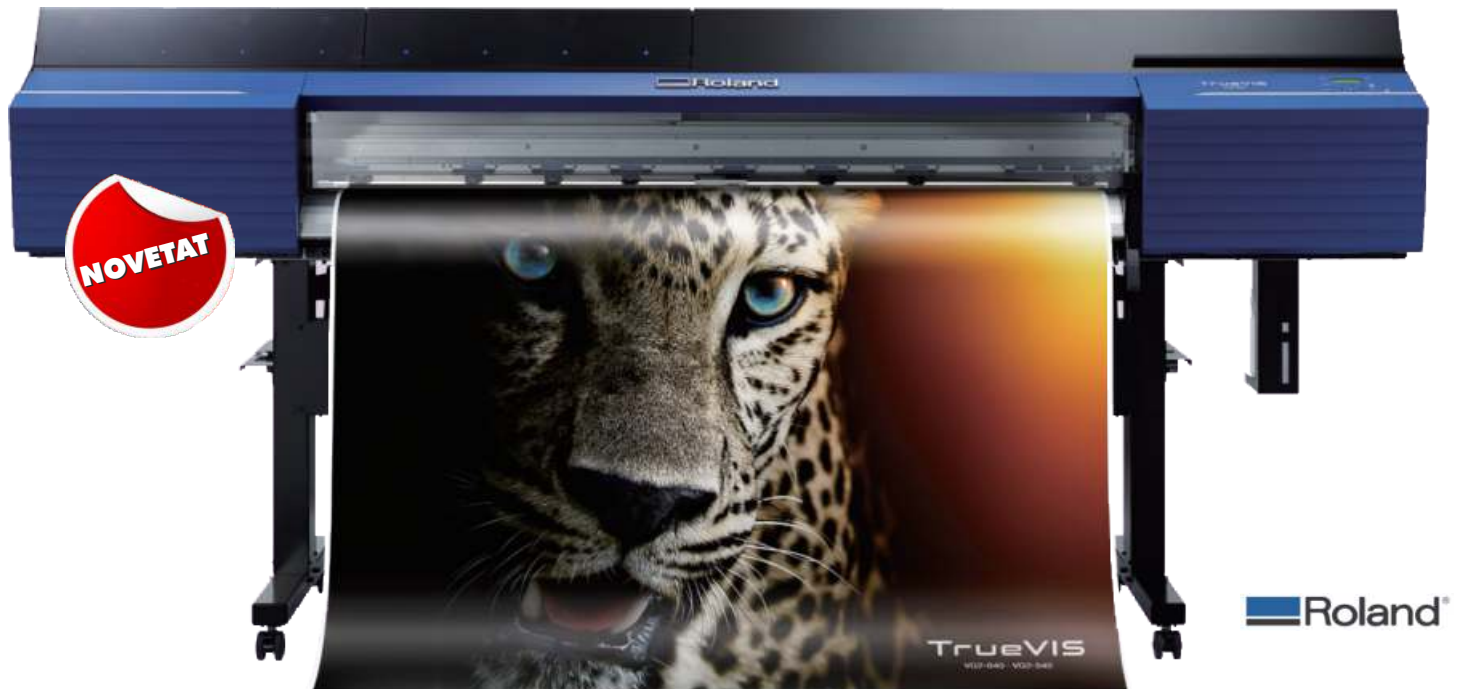

La TrueVIS VF2-640 destaca per oferir una increïble combinació de colors vius amb la **incorporació dels nous colors verd i taronja a la negra TR2**; a més, el preajust "True Rich Colour 2" augmenta al màxim el potencial tant de la impressora com de la tinta, ja que permet explorar colors poc coneguts, aconseguir una gamma de colors sense precedents i aconseguir una detallada precisió del color, tot això amb una gran intensitat i una reproducció totalment natural.





**CONFÍE EN SU INSTINTO**  
ELIJA LA NUEVA, PREMIADA  
TrueVIS VG2



**IMPRESSORA I TALLADORA DE GRAN FORMAT**

**TrueVIS VG3-640, VG3-540**



La TrueVIS VG3 és l'última generació en impressió i tall: amb el poder de complir les necessitats més exigents d'impressió, ofereix impressions de sorprenent qualitat en només 6 hores. **Les tintes TR2 negra, taronja i verd ofereixen una fantàstica reproducció del color.**

Recolzada per dècades d'excel·lència en tecnologia i certificada pels principals proveïdors de materials del sector, la VG3 compta amb més de 40 intuïtives millores que l'ajudaran a superar a la competència.



IMPRIMIR



ESPERAR 6 HORAS



FINALIZAR



INSTALAR



## IMPRESSORES/ TALLADORES DE GRAN FORMAT

### Nueva TrueVIS TrueVIS SG3



Les impressores/talladores SG3 ofereixen la qualitat fiable de la guardonada marca TrueVIS amb un flux de treball optimitzat i uns terminis de lliurament extremadament ràpids que permeten lliurar el treball el mateix dia. Les tintes negres TR2 produeixen uns colors impressionants i intensos en una àmplia gamma d'aplicacions, des de rètols, etiquetes i transferències tèrmiques fins a rètols per a vehicles i molt més.





## IMPRESSORA I TALLADORA DE GRAN FORMAT

**SF-200**



**Roland**

La \*SF-200 és ideal per a la impressió digital a tot color d'una àmplia gamma d'aplicacions específiques. Imprimeixi imatges d'alta qualitat, amb una excel·lent durabilitat i major seguretat per a la salut, en un o diversos articles alhora.

Adequada per a requisits d'impressió molt específics en una àmplia varietat de materials. Compatible amb objectes i materials de fins a 538 mm (ample) x 360 mm (llarg) i fins a 100 mm d'alt.

Tintes molt duradores que compleixen amb la norma EN 71-3 per a la seguretat dels \*juguetes<sup>1</sup>.







## IMPRESSORA DE GRAN FORMAT

### VersaEXPRESS RF-640 8 Colors



Roland®

La impressora \*VersaEXPRESS \*RF-640 de 8 colors ofereix la gamma de colors més àmplia de la seva categoria per a rètols de gran durada en exteriors i aconseguir una sorprenent qualitat d'impressió gràcies a la configuració de negres \*CMYK més els colors negre clar, vermell, verd i taronja.





## IMPRESSORA/TALLADORA DE SOBRETAULA

### VersaStudio VersaSTUDIO BN-20A



La VersaSTUDIO BN-20A agrupa tot en un sol i potent dispositiu. Amb les premiades tintes eco-solvents, amb opció de tinta blanca i metal·litzada, i gràcies a la seva àmplia gamma de materials compatibles i a la seva capacitat integrada de tall, la BN-20A és el dispositiu d'impressió més versàtil de la seva classe. És l'equip ideal per a la creació de gràfics per a samarretes, posters, adhesius i adhesius; i tot això des de la comoditat del seu escriptori.





IMPRESSORA DE GRAN FORMAT

**SOLJET EJ-640**



Roland®



Un negoci d'impressió de gran volum necessita una impressora fiable que pugui oferir resultats d'alta qualitat a alta velocitat. Amb dos capçals d'impressió escalonats, un nou disseny robust i cartutxos de gran capacitat d'un litre, la productivitat és una cosa que es dona per descomptat. La \*EJ-640 pot produir fins a 63 m<sup>2</sup> per hora.





## IMPRESSORA DE GRAN FORMAT

### VersaEXPRESS RF-640



 Roland®

La qualitat i velocitat d'impressió extraordinàries, juntament amb les funcions avançades de productivitat i una fiabilitat sense igual fan que la \*VersaEXPRESS \*RF-640 sigui l'opció perfecta per al seu negoci. Eficient, fiable i assequible, la \*VersaEXPRESS \*RF-640 proporciona una qualitat d'impressió excepcional dia rere dia.



## PLOTTER DE TALL

### CAMM-1 GS2-24



**Roland**

GS2-24, el tallador de sobretaula de la gamma de productes CAMM-1 avançat tecnològicament. Amb el seu disseny renovat ens ofereix un alt poder de tall i precisió, un sense fi de característiques d'alt rendiment i una fiabilitat insuperable. Ara podrà tallar com mai abans havia imaginat, fins i tot materials gruixos i densos.





## CORTADORES DE SOBRETAULA

**STIKA**



 Roland®

Amb STIKA, pot tallar làmines impreses amb la seva impressora A4. Pot fer-ho imprimint marques de tall. El tallador les llegeix i tala els contorns desitjats. Amb aquesta eina, pot utilitzar la seva STIKA per a crear adhesius "a tot color" llestos per a utilitzar.



CORTA MÉS.  
MÁS RÁPIDO.  
MÁS FUERTE.



**CORTADORES DE GRAN FORMAT**

**CAMM-1 GR2-640, GR2-540**



La sèrie CAMM-1 GR2 inclou el potent programari FlexiSign GR2-Edition, el millor de la seva categoria.

A més, ofereix un paquet de programari complet que et permet dissenyar i tallar arxius gràfics i que s'integra a la perfecció en els traçadors GR2 de Roland.

Amb FlexiSign GR2-Edition pots transformar les prestacions de la teva producció amb una impressionant varietat d'eines de programari que t'ajudaran en cada fase del procés, des de la creació de l'arxiu de disseny fins al tall precís i la neteja ràpida i senzilla del gràfic acabat.





PERSONALIZACIÓN AVANZADA,  
VERSÁTIL Y PRODUCTIVA

**VersaUV**  
LEF2-300D / 300 / 200

## IMPRESSORA UV PLANA

**VersaUV LEF2-300D, LEF2-300, LEF2-200**



**Roland**

La sèrie \*VersaUV LEF2: l'última generació de les guardonades impressores UV de Roland disponible en tres models diferents. Fàcil d'utilitzar i repleta de funcions, la sèrie LEF2 permet la impressió directa sobre una àmplia gamma de materials i objectes de fins a 200 mm de gruix, amb colors sorprenents, textures realistes i relleu.

LEF2-200 (508 mm (ample) x 330 mm (llarg) x 100 mm (alt)) per a una personalització versàtil d'articles.

LEF2-300 (770 mm (ample) x 330 mm (llarg) x 100 mm (alt)) per a una personalització de major volum.

LEF2-300D (770 mm (ample) x 330 mm (llarg) x 200 mm (alt)) per a imprimir objectes de major altura.





**IU-1000F**

**MÁXIMAS  
PRESTACIONES**



**IMPRESSORA UV DE GRAN FORMAT**

**IU-1000F**



**Roland®**

Per a aconseguir un rendiment màxim i unes il·limitades possibilitats d'impressió, la impressora UV-LED IU-1000F ofereix la velocitat, la reproducció extremadament precisa del color i l'expressió d'impressió creativa que els seus clients reclamen, sota demanda. Es tracta de l'opció guanyadora per a nombroses aplicacions rendibles, incloent rètols, expositors, elements de decoració d'interiors, expositors \*retroiluminados, lones per a decoració, entre altres.



## VersaUV LEF-12i

Personalización de  
objetos económica



### IMPRESSORA UV PLANA

#### VersaUV LEF-12i



 Roland®

La \*VersaUV \*LEF-\*12i és una solució assequible per a les empreses que desitgen iniciar-se en el creixent mercat de la personalització d'objectes. És prou petita com per a cabre en qualsevol estudi, oficina, taller d'impressió o comerç, la \*LEF-\*12i és un dispositiu compacte que imprimeix directament sobre una àmplia gamma d'articles i materials.





**VersaUV**  
LEC2-330/640

**OTRO  
NIVEL**

CREADO POR Y PARA PERFECCIONISTAS

## IMPRESSORES/TALLADORES UV

### VersaUV LEC2-330, LEC2-640



\*VersaUV LEC2-330/640 ofereix una qualitat d'impressió UV sense igual, una reproducció exacta del color, un tall de precisió integrat i una àmplia compatibilitat amb els diferents materials. Creu prototips realistes d'embalatge, etiquetes de qualitat superior, rètols sorprenents, sorprenents cartells per a expositors, gràfics especials i molt més.

- Impressions de la més alta qualitat
- Tot en un: Imprimeixi, cort, encunyi, perfori, vernissi i gravi en relleu sota demanda amb un únic dispositiu
- Lliuri ràpidament qualsevol comanda amb impressions llestes a l'instant per al seu acabat i muntatge.





## IMPRESSORES UV

### VersaUV LEC2 S-Series



Imprimeixi gràfics d'alta qualitat en tons vius i impactants sobre una amplíssima varietat d'objectes i suports; metall, plàstic, cartó, fusta, llenç, vinil o paper, entre molts altres, amb una altura de fins a 200 mm.



Fuerza y estilo

IMPRESIÓN POR SUBLIMACIÓN  
SIMPLEMENTE POTENTE

XT-640

AHORA CON TINTA  
ROSA Y  
AMARILLO  
FLUORESCENTE

## IMPRESSORA DE SUBLIMACIÓ

### Texart XT-640



Desenvolupada específicament per a la impressió per sublimació, la \*Texart \*XT-640 ofereix una excepcional productivitat, una excel·lent qualitat d'impressió i una reconeguda fiabilitat. Maximitza la força i l'estil de les teves impressions en una àmplia gamma d'aplicacions, com a roba esportiva, moda, retolació tèxtil, decoració interior, articles promocionals i molt més.





## IMPRESSORA DIRECTA A PEÇA MULTIESTACIÓ

### Texart XT-640S-DTG



La línia \*Texart de Roland proporciona resultats fiables i de gran qualitat, la qual cosa possibilita la personalització massiva de productes tèxtils.

Aquesta nova incorporació ofereix la capacitat d'imprimir dissenys, fotos, logotips i textos en colors vius i duradors directament sobre una àmplia gamma de samarretes i peces de cotó, polièster blanc i teixits rics en cotó.

A més, les nostres tintes i líquids de \*imprimació compten amb la certificació ECO \*PASSPORT de \*OEKO-\*TEX®: ideal per als clients que busquen una solució ecològica i responsable.





## IMPRESSORA DE SUBLIMACIÓ

### ZT-1900

 Roland®



La impressora per sublimació industrial \*ZT-1900 de Roland està dissenyada per als treballs tèxtils més exigents. Un equip de 190 cm d'ample amb un sistema d'alimentació capacitat per a bobines de gran grandària, velocitats d'impressió increïbles (220 m<sup>2</sup>/h en manera alta producció i 150 m<sup>2</sup>/h en manera de producció) i un ús optimitzat de la tinta. La \*ZT-1900 combina una qualitat sorprenent amb uns costos de funcionament impressionantment baixos per a oferir un ràpid retorn de la inversió per al seu negoci.



NUEVA **DE-3**  
GRABADO INTUITIVO E  
INTELIGENTE

Modelo con mordaza de centrado opcional

## GRAVADOR DE SOBRETAULA

### DE-3



El gravador de sobretaula DE-3 és el resultat de més de 30 anys d'innovació en tecnologia de gravat per a oferir una versatilitat impressionant i una producció automatitzada, ràpida i sense complicacions. Amb la seva tecnologia de capdavanter làser, connexió \*Ethernet, regulació automàtica de profunditat i altres funcions intel·ligents, el de-3 és la solució ideal per a gravar text i gràfics de manera precisa sobre una àmplia gamma de materials i objectes.





# DECORACIÓN LÁSER PARA LA PERSONALIZACIÓN DE ARTÍCULOS

Cree fácilmente productos personalizados de alto valor

**LD-300 y LD-80**

**DECORADORES LÁSER**

**LD-80, LD-300BT-12**



**Roland**



Els seus dissenys exclusius es transferiran, amb precisió i facilitat, sobre \*piel1, policarbonat, metacrilat i altres materials \*plàstics2.

Triï la \*LD-80 per a una personalització versàtil d'articles  
Àrea de gravat (\*màx): \*80mm (\*anch.) x \*80mm (Prof.)

Triï la \*LD-300 per a decorar articles de major grandària, fins i tot de pell  
Àrea de gravat (màx.):  
per a objectes de fins a 50 mm (\*Alt.): \*305mm (\*Anch.) x \*230mm (Prof.),  
per a objectes de fins a 216 mm (\*Alt.): \*281mm (\*Anch.) x \*213mm (Prof.)



## Prototipado de precisión

24/7 Fabricación Digital

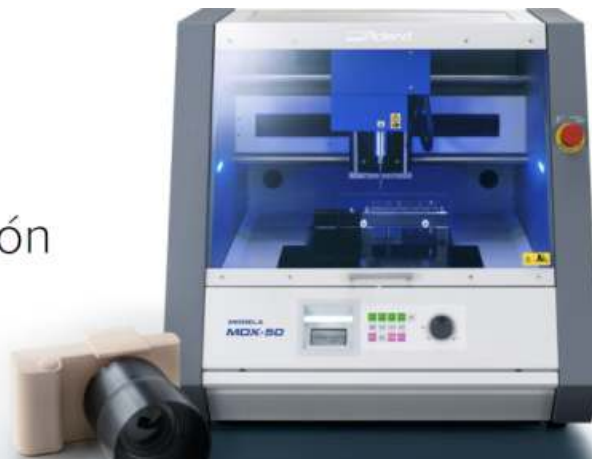

### FRESADORA 3D

### MODELA MDX-50



 Roland®

La fresadora \*CNC \*MDX-50 és la solució de modelatge ideal per a la producció de tirades curtes, prototips, models de preproducció i mostres finals. La \*MDX-50 també és una tecnologia eficaç complementària per a la impressió en 3D, ja que ofereix una increïble precisió mecànica (fins a 0,01 mm), un acabat superficial llis i compatibilitat amb una àmplia gamma de materials.

**Convierta sus ideas  
en realidad**

Fresado y prototipado 3D

**NUEVO EKIT** de grabado adicional



**FRESADORA DE SOBRETAULA**

**monoFab SRM-20**



**Roland**

Com a fresadora compacta, la \*SRM-20 es distingeix per la seva grandària reduïda i per la seva potència a un preu assequible. Producció de components i prototips realistes es realitza de manera simple i còmoda amb un equip que cap en qualsevol oficina o aula. Per als usuaris que busquen capacitats avançades de fresat sense necessitat de tenir coneixements avançats a nivell d'expert, la \*SRM-20 és la fresadora compacta més accessible i precisa de la seva classe.



Convierta sus ideas  
en realidad

Impresión 3D de modelos y prototipos complejos.



## IMPRESSORA 3D DE PROTOTIPAT RÀPID

### monoFab ARM-10



 Roland®

Mitjançant l'ús de la impressora 3D \*ARM-10, els dissenys que desafiarien al fresat estàndard, com a talls esbiaixats i formes complexes, es poden produir amb tan sols uns pocs passos de programari. Veurà com les seves idees es transformen en objectes 3D tangibles de manera ràpida i senzilla per a validar els seus dissenys sense problemes.



# CONSUMIBLES i COMPLEMENTES

# TINTES

## TINTES PIGMENTADES **Canon**

Per a models:

**TM200 · TM205 · TM300 · TM305**
**Canon**

REFERÈNCIA	REFERÈNCIA FABRICANT	DESCRIPCIÓ I COLOR	CAPACITAT	TM 200	TM 205	TM 300	TM 305	TIPUS TINTA
<b>CT.81.32.0B</b>	PFI-320BK	● Cartutx tinta PFI-320 negre	300 ml	X	X	X	X	Pig
<b>CT.81.32.0C</b>	PFI-320C	● Cartutx tinta PFI-320 cian	300 ml	X	X	X	X	Pig
<b>CT.81.32.0M</b>	PFI-320M	● Cartutx tinta PFI-320 magenta	300 ml	X	X	X	X	Pig
<b>CT.81.32.0N</b>	PFI-320MBK	● Cartutx tinta PFI-320 negre mat	300 ml	X	X	X	X	Pig
<b>CT.81.32.0Y</b>	PFI-320Y	● Cartutx tinta PFI-320 groc	300 ml	X	X	X	X	Pig

Per a models:

**TX2000 · TX3000 · TX4000**
**Canon**

REFERÈNCIA	REFERÈNCIA FABRICANT	DESCRIPCIÓ I COLOR	CAPACITAT	TX 2000	TX 3000	TX 4000	TIPUS TINTA
<b>CT.81.71.0BS</b>	PFI-710BK	● Cartutx tinta PFI-710 negre	700 ml	X	X	X	Pig
<b>CT.81.71.0CS</b>	PFI-710C	● Cartutx tinta PFI-710 cian	700 ml	X	X	X	Pig
<b>CT.81.71.0MS</b>	PFI-710M	● Cartutx tinta PFI-710 magenta	700 ml	X	X	X	Pig
<b>CT.81.71.0NS</b>	PFI-710MBK	● Cartutx tinta PFI-710 negre mat	700 ml	X	X	X	Pig
<b>CT.81.71.0YS</b>	PFI-710Y	● Cartutx tinta PFI-710 groc	700 ml	X	X	X	Pig

Per a model:

**iPF PRO1000**
**Canon**

REFERÈNCIA	REFERÈNCIA FABRICANT	DESCRIPCIÓ I COLOR	CAPACITAT	iPF 1000
<b>CT.81.00.0WS</b>	PFI-1000B	● Cartutx tinta PFI-1000 blau	80 ml	X
<b>CT.81.00.0CS</b>	PFI-1000C	● Cartutx tinta PFI-1000 cian	80 ml	X
<b>CT.81.00.0GS</b>	PFI-1000GY	● Cartutx tinta PFI-1000 gris	80 ml	X
<b>CT.81.00.0MS</b>	PFI-1000M	● Cartutx tinta PFI-1000 magenta	80 ml	X
<b>CT.81.00.0NS</b>	PFI-1000MBK	● Cartutx tinta PFI-1000 negre mat	80 ml	X
<b>CT.81.00.0OS</b>	PFI-1000PC	● Cartutx tinta PFI-1000 foto cian	80 ml	X
<b>CT.81.00.0JS</b>	PFI-1000PGY	● Cartutx tinta PFI-1000 foto gris	80 ml	X
<b>CT.81.00.0PS</b>	PFI-1000PM	● Cartutx tinta PFI-1000 foto magenta	80 ml	X
<b>CT.81.00.0ZS</b>	PFI-1000R	● Cartutx tinta PFI-1000 vermell	80 ml	X
<b>CT.81.00.0YS</b>	PFI-1000Y	● Cartutx tinta PFI-1000 groc	80 ml	X
<b>CT.81.00.07S</b>	PFI-1000PBK	● Cartutx tinta PFI-1000 foto negre	80 ml	X
<b>CT.81.00.08S</b>	PFI-1000CO	○ Cartutx tinta PFI-1000 chroma opti.	80 ml	X

Per a models:

**iPF PRO2000 · iPF PRO4000 · iPF PRO4000S · iPF PRO6000 · iPF PRO6000S**
**Canon**

REFERÈNCIA	REFERÈNCIA FABRICANT	DESCRIPCIÓ I COLOR	CAPACITAT	iPF PRO2000	iPF PRO4000	iPF PRO4000S	iPF PRO6000	iPF PRO6000S
<b>CT.81.70.0WS</b>	PFI-1700B	● Cartutx tinta PFI-1700 blau	700 ml	X	X		X	
<b>CT.81.70.0CS</b>	PFI-1700C	● Cartutx tinta PFI-1700 cian	700 ml	X	X	X	X	X
<b>CT.81.70.0GS</b>	PFI-1700GY	● Cartutx tinta PFI-1700 gris	700 ml	X	X	X	X	X
<b>CT.81.70.0MS</b>	PFI-1700M	● Cartutx tinta PFI-1700 magenta	700 ml	X	X	X	X	X
<b>CT.81.70.0NS</b>	PFI-1700MBK	● Cartutx tinta PFI-1700 negre mat	700 ml	X	X	X	X	X
<b>CT.81.70.0OS</b>	PFI-1700PC	● Cartutx tinta PFI-1700 foto cian	700 ml	X	X	X	X	X
<b>CT.81.70.0JS</b>	PFI-1700PGY	● Cartutx tinta PFI-1700 foto gris	700 ml	X	X		X	
<b>CT.81.70.0PS</b>	PFI-1700PM	● Cartutx tinta PFI-1700 foto magenta	700 ml	X	X	X	X	X
<b>CT.81.70.0ZS</b>	PFI-1700R	● Cartutx tinta PFI-1700 vermell	700 ml	X	X		X	
<b>CT.81.70.0YS</b>	PFI-1700Y	● Cartutx tinta PFI-1700 groc	700 ml	X	X	X	X	X
<b>CT.81.70.07S</b>	PFI-1700PBK	● Cartutx tinta PFI-1700 foto negre	700 ml	X	X	X	X	X
<b>CT.81.70.08S</b>	PFI-1700CO	○ Cartutx tinta PFI-1700 chroma opti.	700 ml	X	X		X	

## TINTES PIGMENTADES **Canon**

Per a models:

**iPF5000 · iPF5100 · iPF6000S · iPF6100 · iPF6200**

**Canon**



REFERÈNCIA	REFERÈNCIA FABRICANT	DESCRIPCIÓ I COLOR	CAPACITAT	iPF 5000	iPF 5100	iPF 6000S	iPF 6100	iPF 6200	TIPUS TINTA
CT.80.10.1WS	PFI-101B	Dipòsit tinta PFI-101 blau	130 ml	X	X		X	X	Pig
CT.80.10.1BS	PFI-101BK	Dipòsit tinta PFI-101 negre	130 ml	X		X			Pig
CT.80.10.1CS	PFI-101C	Dipòsit tinta PFI-101 cian	130 ml	X	X	X	X	X	Pig
CT.80.10.1XS	PFI-101G	Dipòsit tinta PFI-101 verd	130 ml	X	X		X	X	Pig
CT.80.10.1GS	PFI-101GY	Dipòsit tinta PFI-101 gris	130 ml	X		X			Pig
CT.80.10.1MS	PFI-101M	Dipòsit tinta PFI-101 magenta	130 ml	X	X	X	X	X	Pig
CT.80.10.1NS	PFI-101MBK	Dipòsit tinta PFI-101 negre mat	130 ml	X		X			Pig
CT.80.10.1OS	PFI-101PC	Dipòsit tinta PFI-101 foto cian	130 ml	X	X	X	X	X	Pig
CT.80.10.1JS	PFI-101PGY	Dipòsit tinta PFI-101 foto gris	130 ml	X					Pig
CT.80.10.1PS	PFI-101PM	Dipòsit tinta PFI-101 foto magenta	130 ml	X	X	X	X	X	Pig
CT.80.10.1ZS	PFI-101R	Dipòsit tinta PFI-101 vermell	130 ml	X	X		X	X	Pig
CT.80.10.1YS	PFI-101Y	Dipòsit tinta PFI-101 groc	130 ml	X	X	X	X	X	Pig



CT.80.10.3BS	PFI-103BK	Dipòsit tinta PFI-103 negre	130 ml		X		X	X	Pig
CT.80.10.3GS	PFI-103GY	Dipòsit tinta PFI-103 gris	130 ml		X		X	X	Pig
CT.80.10.3JS	PFI-103PGY	Dipòsit tinta PFI-103 foto gris	130 ml		X		X	X	Pig
CT.80.10.3NS	PFI-103MBK	Dipòsit tinta PFI-103 negre mat	130 ml		X		X	X	Pig

Per a models: **iPF6300 · iPF6300S · iPF6350 · iPF6400 · iPF6400S · iPF6450**

**Canon**



REFERÈNCIA	REFERÈNCIA FABRICANT	DESCRIPCIÓ I COLOR	CAPACITAT	iPF 6300	iPF 6300S	iPF 6350	iPF 6400	iPF 6400S	iPF 6450	TIPUS TINTA
CT.81.10.6WS	PFI-106B	Dipòsit tinta PFI-106 blau	130 ml	X		X	X		X	Pig
CT.81.10.6BS	PFI-106BK	Dipòsit tinta PFI-106 negre	130 ml	X	X	X	X	X	X	Pig
CT.81.10.6CS	PFI-106C	Dipòsit tinta PFI-106 cian	130 ml	X	X	X	X	X	X	Pig
CT.81.10.6XS	PFI-106G	Dipòsit tinta PFI-106 verd	130 ml	X		X	X		X	Pig
CT.81.10.6GS	PFI-106GY	Dipòsit tinta PFI-106 gris	130 ml	X	X	X	X	X	X	Pig
CT.81.10.6MS	PFI-106M	Dipòsit tinta PFI-106 magenta	130 ml	X	X	X	X	X	X	Pig
CT.81.10.6NS	PFI-106MBK	Dipòsit tinta PFI-106 negre mat	130 ml	X	X	X	X	X	X	Pig
CT.81.10.6OS	PFI-106PC	Dipòsit tinta PFI-106 foto cian	130 ml	X	X	X	X	X	X	Pig
CT.81.10.6JS	PFI-106PGY	Dipòsit tinta PFI-106 foto gris	130 ml	X		X	X		X	Pig
CT.81.10.6PS	PFI-106PM	Dipòsit tinta PFI-106 foto magenta	130 ml	X	X	X	X	X	X	Pig
CT.81.10.6ZS	PFI-106R	Dipòsit tinta PFI-106 vermell	130 ml	X		X	X		X	Pig
CT.81.10.6YS	PFI-106Y	Dipòsit tinta PFI-106 groc	130 ml	X	X	X	X	X	X	Pig

Per a models: **iPF8300 · iPF8300S · iPF8400 · iPF8400S · iPF9400 · iPF9400S**

**Canon**



REFERÈNCIA	REFERÈNCIA FABRICANT	DESCRIPCIÓ I COLOR	CAPACITAT	iPF 8300	iPF 8300S	iPF 8400	iPF 8400S	iPF 9400	iPF 9400S	TIPUS TINTA
CT.81.70.6WS	PFI-706B	Cartutx tinta PFI-706 blau	700 ml	X		X		X		Pig
CT.81.70.6BS	PFI-706BK	Cartutx tinta PFI-706 negre	700 ml	X	X	X	X	X	X	Pig
CT.81.70.6CS	PFI-706C	Cartutx tinta PFI-706 cian	700 ml	X	X	X	X	X	X	Pig
CT.81.70.6XS	PFI-706G	Cartutx tinta PFI-706 verd	700 ml	X		X		X		Pig
CT.81.70.6GS	PFI-706GY	Cartutx tinta PFI-706 gris	700 ml	X	X	X	X	X	X	Pig
CT.81.70.6MS	PFI-706M	Cartutx tinta PFI-706 magenta	700 ml	X	X	X	X	X	X	Pig
CT.81.70.6NS	PFI-706MBK	Cartutx tinta PFI-706 negre mat	700 ml	X	X	X	X	X	X	Pig
CT.81.70.6OS	PFI-706PC	Cartutx tinta PFI-706 foto cian	700 ml	X	X	X	X	X	X	Pig
CT.81.70.6JS	PFI-706PGY	Cartutx tinta PFI-706 foto gris	700 ml	X		X		X		Pig
CT.81.70.6PS	PFI-706PM	Cartutx tinta PFI-706 foto magenta	700 ml	X	X	X	X	X	X	Pig
CT.81.70.6ZS	PFI-706R	Cartutx tinta PFI-706 vermell	700 ml	X		X		X		Pig
CT.81.70.6YS	PFI-706Y	Cartutx tinta PFI-706 groc	700 ml	X	X	X	X	X	X	Pig

**TINTES COLORANTS I PIGMENTADES** **Canon**

Per a models:

**iPF670 · iPF680 · iPF685 · iPF770 · iPF780 · iPF785**
**Canon**

REFERÈNCIA	REFERÈNCIA FABRICANT	DESCRIPCIÓ I COLOR	CAPACITAT	iPF 670	iPF 680	iPF 685	iPF 770	iPF 780	iPF 785	TIPUS TINTA
<b>CI.81.10.7B</b>	<b>PFI-107BK</b>	● Cartutx tinta PFI-107 negre	130 ml	X	X	X	X	X	X	Col
<b>CI.81.10.7C</b>	<b>PFI-107C</b>	● Cartutx tinta PFI-107 cian	130 ml	X	X	X	X	X	X	Col
<b>CI.81.10.7M</b>	<b>PFI-107M</b>	● Cartutx tinta PFI-107 magenta	130 ml	X	X	X	X	X	X	Col
<b>CI.81.10.7N</b>	<b>PFI-107MBK</b>	● Cartutx tinta PFI-107 negre mat	130 ml	X	X	X	X	X	X	Pig
<b>CI.81.10.7Y</b>	<b>PFI-107Y</b>	● Cartutx tinta PFI-107 groc	130 ml	X	X	X	X	X	X	Col

Per a models:

**iPF680 · iPF685 · iPF780 · iPF785**
**Canon**

REFERÈNCIA	REFERÈNCIA FABRICANT	DESCRIPCIÓ I COLOR	CAPACITAT	iPF 680	iPF 685	iPF 780	iPF 785	TIPUS TINTA
<b>CI.81.20.7BS</b>	<b>PFI-207BK</b>	● Cartutx tinta PFI-207 negre	300 ml	X	X	X	X	Col
<b>CI.81.20.7CS</b>	<b>PFI-207C</b>	● Cartutx tinta PFI-207 cian	300 ml	X	X	X	X	Col
<b>CI.81.20.7MS</b>	<b>PFI-207M</b>	● Cartutx tinta PFI-207 magenta	300 ml	X	X	X	X	Col
<b>CI.81.20.7NS</b>	<b>PFI-207MBK</b>	● Cartutx tinta PFI-207 negre mat	300 ml	X	X	X	X	Pig
<b>CI.81.20.7YS</b>	<b>PFI-207Y</b>	● Cartutx tinta PFI-207 groc	300 ml	X	X	X	X	Col

Per a models:

**iPF605 · iPF610 · iPF650 · iPF655 · iPF710 · iPF720 · iPF750 · iPF755 · iPF760 · iPF765**
**Canon**

REFERÈNCIA	REFERÈNCIA FABRICANT	DESCRIPCIÓ I COLOR	CAPACITAT	iPF 605	iPF 610	iPF 650	iPF 655	iPF 710	iPF 720	iPF 750	iPF 755	iPF 760	iPF 765	TIPUS TINTA
<b>CI.81.10.2BS</b>	<b>PFI-102BK</b>	● Cartutx tinta PFI-102 negre	130 ml	X	X	X	X	X	X	X	X	X	X	Col
<b>CI.81.10.2CS</b>	<b>PFI-102C</b>	● Cartutx tinta PFI-102 cian	130 ml	X	X	X	X	X	X	X	X	X	X	Col
<b>CI.81.10.2MS</b>	<b>PFI-102M</b>	● Cartutx tinta PFI-102 magenta	130 ml	X	X			X	X					Col
<b>CI.81.10.2NS</b>	<b>PFI-102MBK</b>	● Cartutx tinta PFI-102 negre mat	130 ml	X	X	X	X	X	X	X	X	X	X	Pig
<b>CI.81.10.2YS</b>	<b>PFI-102Y</b>	● Cartutx tinta PFI-102 groc	130 ml	X	X	X	X	X	X	X	X	X	X	Col
<b>CI.81.10.4MS</b>	<b>PFI-104M</b>	● Cartutx tinta PFI-104 magenta	130 ml			X	X			X	X	X	X	Col



CAPÇALS **Canon**



**Canon**

REFERÈNCIA	REFERÈNCIA FABRICANT	TM 200	TM 205	TM 300	TM 305	TX 2000	TX 3000	TX 4000
<b>CT.8PF0.06</b>	<b>PF-06</b>	X	X	X	X	X	X	X



**Canon**

REFERÈNCIA	REFERÈNCIA FABRICANT	iPF PRO1000	iPF PRO2000	iPF PRO4000	iPF PRO4000S	iPF PRO4000	iPF PRO6000S
<b>CT.8PF0.10</b>	<b>PF-10</b>	X	X	X	X	X	X



**Canon**

REFERÈNCIA	REFERÈNCIA FABRICANT	iPF 5000	iPF 5100	iPF 6000S	iPF 6100	iPF 6200	iPF 6300	iPF 6300S	iPF 6350	iPF 6400	iPF 6400S	iPF 6450
<b>CT.8PF0.03S</b>	<b>PF-03</b>	X	X	X	X	X						
<b>CT.8PF0.05</b>	<b>PF-05</b>						X	X	X	X	X	X

**Canon**

REFERÈNCIA	REFERÈNCIA FABRICANT	iPF 8000	iPF 8000S	iPF 8100	iPF 8300	iPF 8300S	iPF 8400	iPF 8400S	iPF 9000	iPF 9000S	iPF 9100	iPF 9400	iPF 9400S
<b>CT.8PF0.03S</b>	<b>PF-03</b>	X	X	X					X	X	X		
<b>CT.8PF0.05</b>	<b>PF-05</b>				X	X	X	X				X	X



**Canon**

REFERÈNCIA	REFERÈNCIA FABRICANT	iPF 605	iPF 610	iPF 650	iPF 655	iPF 670	iPF 680	iPF 685	iPF 710	iPF 720	iPF 750	iPF 755	iPF 760	iPF 765	iPF 770	iPF 780	iPF 785
<b>CT.8PF0.03S</b>	<b>PF-03</b>	X	X						X	X							
<b>CT.8PF0.04</b>	<b>PF-04</b>			X	X	X	X	X			X	X	X	X	X	X	X

## CARTUTX MANTENIMENT TINTA RESIDUAL **Canon**



### Canon

REFERÈNCIA	REFERÈNCIA FABRICANT	TM 200	TM 205	TM 300	TM 305
<b>CT.8M.CO.31S</b>	<b>MC-31</b>	X	X	X	X



### Canon

REFERÈNCIA	REFERÈNCIA FABRICANT	TX 2000	TX 3000	TX 4000	iPF PRO1000	iPF PRO2000	iPF PRO4000	iPF PRO4000S	iPF PRO6000	iPF PRO6000S
<b>CT.8M.CO.30</b>	<b>MC-30</b>	X	X	X		X	X	X	X	X
<b>CT.8M.CO.20S</b>	<b>MC-20 OS</b>				X					

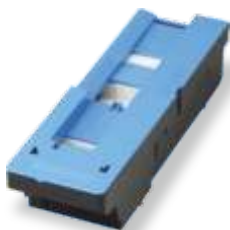

### Canon

REFERÈNCIA	REFERÈNCIA FABRICANT	iPF 5000	iPF 5100	iPF 6000S	iPF 6100	iPF 6200	iPF 6300	iPF 6300S	iPF 6350	iPF 6400	iPF 6400S	iPF 6450
<b>CT.8M.CO.05S</b>	<b>MC-05</b>	X	X									
<b>CT.8M.CO.16</b>	<b>MC-16</b>			X	X	X	X	X	X	X	X	X

### Canon

REFERÈNCIA	REFERÈNCIA FABRICANT	iPF 8000	iPF 8000S	iPF 8100	iPF 8300	iPF 8300S	iPF 8400	iPF 8400S	iPF 9000	iPF 9000S	iPF 9100	iPF 9400	iPF 9400S
<b>CT.8M.CO.08</b>	<b>MC-08</b>	X	X	X	X	X	X	X	X	X	X	X	X



### Canon

REFERÈNCIA	REFERÈNCIA FABRICANT	iPF 605	iPF 610	iPF 650	iPF 655	iPF 670	iPF 680	iPF 685	iPF 710	iPF 720	iPF 750	iPF 755	iPF 760	iPF 765	iPF 770	iPF 780	iPF 785
<b>CT.8M.CO.07</b>	<b>MC-07</b>								X	X							
<b>CT.8M.CO.10</b>	<b>MC-10</b>			X	X	X	X	X			X	X	X	X	X	X	X
<b>CT.8M.CO.16</b>	<b>MC-16</b>	X	X														

TINTES ECOSOLVENTS 

Per a models:

**Roland TrueVIS SG2-300 · SG2-540 · SG2-640**  
**VG2-540 · VG2-640**

**TrueVIS INK**



REFERÈNCIA	REFERÈNCIA FABRICANT	DESCRIPCIÓ I COLOR	CAPACITAT	TIPUS TINTA
CT.1X.50.2B	TR2-BK	● Bossa tinta TrueVIS-2 negre	500 ml	Eco
CT.1X.50.2C	TR2-CY	● Bossa tinta TrueVIS-2 cian	500 ml	Eco
CT.1X.50.2D	TR2-LC	● Bossa tinta TrueVIS-2 cian clar	500 ml	Eco
CT.1X.50.2L	TR2-LM	● Bossa tinta TrueVIS-2 magenta clar	500 ml	Eco
CT.1X.50.2M	TR2-MG	● Bossa tinta TrueVIS-2 magenta	500 ml	Eco
CT.1X.50.2Y	TR2-YE	● Bossa tinta TrueVIS-2 groc	500 ml	Eco
CT.1X.50.2H	TR2-LK	● Bossa tinta TrueVIS-2 negre clar	500 ml	Eco
CT.1X.50.2Ñ	TR2-OR	● Bossa tinta TrueVIS-2 taronja	500 ml	Eco
CT.1X.50.23	TR2-WH	● Bossa tinta TrueVIS-2 blanc	500 ml	Eco
CT.1X.50.26	TR2-CL	○ Bossa tinta TrueVIS-2 líquid neteja	500 ml	Eco

**i** Hi ha plòters que poden tenir diferents configuracions de tintes



**Roland VersaCamm SP-300i · SP-540i · VS-300i · VS540i · VS-640i /**  
**Soljet PRO4 XR-640 · XF-640 / Versa Express RF-640**



REFERÈNCIA	REFERÈNCIA FABRICANT	DESCRIPCIÓ I COLOR	CAPACITAT	TIPUS TINTA
CT.1X.L5.5B	ESL5-5BK	● Cartutx tinta Eco-sol MAX3 negre	500 ml	Eco
CT.1X.L5.5C	ESL5-5CY	● Cartutx tinta Eco-sol MAX3 cian	500 ml	Eco
CT.1X.L5.5D	ESL5-5LC	● Cartutx tinta Eco-sol MAX3 cian clar	500 ml	Eco
CT.1X.L5.5L	ESL5-5LM	● Cartutx tinta Eco-sol MAX3 magenta clar	500 ml	Eco
CT.1X.L5.5M	ESL5-5MG	● Cartutx tinta Eco-sol MAX3 magenta	500 ml	Eco
CT.1X.L5.5Y	ESL5-5YE	● Cartutx tinta Eco-sol MAX3 groc	500 ml	Eco
CT.1X.L5.5H	ESL5-5LK	● Cartutx tinta Eco-sol MAX3 negre clar	500 ml	Eco

**i** Hi ha plòters que poden tenir diferents configuracions de tintes

TINTES ECOSOLVENTS 



Per a models:

**Roland VersaCAMM VS-300i · VS-540i · VS-640i /  
Soljet PRO4 XR-640 · XF-640 / Versa Express RF-640**



REFERÈNCIA	REFERÈNCIA FABRICANT	DESCRIPCIÓ I COLOR	CAPACITAT	TIPUS TINTA
CT.1X.4E.4B	ESL4-4BK	● Cartutx tinta Eco-sol MAX2 negre	440 ml	Eco
CT.1X.4E.4C	ESL4-4CY	● Cartutx tinta Eco-sol MAX2 cian	440 ml	Eco
CT.1X.4E.4D	ESL4-4LC	● Cartutx tinta Eco-sol MAX2 cian clar	440 ml	Eco
CT.1X.4E.4L	ESL4-4LM	● Cartutx tinta Eco-sol MAX2 magenta clar	440 ml	Eco
CT.1X.4E.4M	ESL4-4MG	● Cartutx tinta Eco-sol MAX2 magenta	440 ml	Eco
CT.1X.4E.4Y	ESL4-4YE	● Cartutx tinta Eco-sol MAX2 groc	440 ml	Eco
CT.1X.4E.4H	ESL4-4LK	● Cartutx tinta Eco-sol MAX2 negre clar	440 ml	Eco
CT.1E.4L.33	ESL4-WH	● Cartutx tinta Eco-sol MAX2 blanc	220 ml	Eco
CT.1E.4L.34S	ESL4-MT	● Cartutx tinta Eco-sol MAX2 metàl·lic	220 ml	Eco
CT.1E.4L.36	ESL4-CL	○ Cartutx tinta Eco-sol MAX2 líquid neteja	220 ml	Eco

**i** Hi ha plòters que poden tenir diferents configuracions de tintes



Per a models:

**Roland Versa Studio BN-20  
VersaCAMM SP-300i · SP-540i**



REFERÈNCIA	REFERÈNCIA FABRICANT	DESCRIPCIÓ I COLOR	CAPACITAT	TIPUS TINTA
CT.1X.9E.4B	ESL3-4BK	● Cartutx tinta Eco-sol MAX negre	440 ml	Eco
CT.1X.9E.4C	ESL3-4CY	● Cartutx tinta Eco-sol MAX cian	440 ml	Eco
CT.1X.9E.4D	ESL3-4LC	● Cartutx tinta Eco-sol MAX cian clar	440 ml	Eco
CT.1X.9E.4L	ESL3-4LM	● Cartutx tinta Eco-sol MAX magenta clar	440 ml	Eco
CT.1X.9E.4M	ESL3-4MG	● Cartutx tinta Eco-sol MAX magenta	440 ml	Eco
CT.1X.9E.4Y	ESL3-4YE	● Cartutx tinta Eco-sol MAX groc	440 ml	Eco
CT.1E.SL.34	ESL-MT	● Cartutx tinta Eco-sol MAX metàl·lic	220 ml	Eco

TINTES UV CURADA



Per a models:

**Roland VersaUV LEC-330 · LEC-540 · LEF-12 · LEF-20 · LEC-300 · LEJ-640 · LEJ-640F**



REFERÈNCIA	REFERÈNCIA FABRICANT	DESCRIPCIÓ I COLOR	CAPACITAT	TIPUS TINTA
CT.1E.UV.2B	EUV-BK	● Cartutx tinta UV Curada negre	220 ml	UV Curada
CT.1E.UV.2C	EUV-CY	● Cartutx tinta UV Curada cian	220 ml	UV Curada
CT.1E.UV.2M	EUV-4G	● Cartutx tinta UV Curada magenta	220 ml	UV Curada
CT.1E.UV.2Y	EUV-YE	● Cartutx tinta UV Curada groc	220 ml	UV Curada
CT.1E.UV.23	EUV-WH	● Cartutx tinta UV Curada blanc	220 ml	UV Curada
CT.1E.UV.25	EUV-GL	○ Cartutx tinta UV Curada gloss	220 ml	UV Curada
CT.1E.UV.29	EUV-PR	◎ Cartutx tinta UV Curada primer	220 ml	UV Curada

**i** Hi ha plòters que poden tenir diferents configuracions de tintes

Per a models:

**Roland VersaUV LEC-330 · LEC-540 · LEF-12 · LEF-20 · LEC-300 · LEJ-640 · LEJ-640F**



REFERÈNCIA	REFERÈNCIA FABRICANT	DESCRIPCIÓ I COLOR	CAPACITAT	TIPUS TINTA
CT.1E.UV.4BS	EUV4-BK	● Cartutx tinta UV Curada 4 negre	220 ml	UV Curada
CT.1E.UV.4CS	EUV4-CY	● Cartutx tinta UV Curada 4 cian	220 ml	UV Curada
CT.1E.UV.4MS	EUV4-4G	● Cartutx tinta UV Curada 4 magenta	220 ml	UV Curada
CT.1E.UV.4YS	EUV4-YE	● Cartutx tinta UV Curada 4 groc	220 ml	UV Curada
CT.1E.UV.43S	EUV4-WH	● Cartutx tinta UV Curada 4 blanc	220 ml	UV Curada
CT.1E.UV.45S	EUV4-GL	○ Cartutx tinta UV Curada 4 gloss	220 ml	UV Curada

**i** Hi ha plòters que poden tenir diferents configuracions de tintes

Per a models:

**LEC2-330, LEC2-640 i LEC2 S-Series**



REFERÈNCIA	REFERÈNCIA FABRICANT	DESCRIPCIÓ I COLOR	CAPACITAT	TIPUS TINTA
CT.1E.UV.5B	EUV5-5BK	● Cartutx tinta UV Curada 5 negre	500 ml	UV Curada
CT.1E.UV.5C	EUV5-5CY	● Cartutx tinta UV Curada 5 cian	500 ml	UV Curada
CT.1E.UV.5M	EUV5-5MG	● Cartutx tinta UV Curada 5 magenta	500 ml	UV Curada
CT.1E.UV.5Y	EUV5-5YE	● Cartutx tinta UV Curada 5 groc	500 ml	UV Curada
CT.1E.UV.5ÑS	EUV5-5OR	● Cartutx tinta UV Curada 5 taronja	500 ml	UV Curada
CT.1E.UV.5ZS	EUV5-5RE	● Cartutx tinta UV Curada 5 vermell	500 ml	UV Curada
CT.1E.UV.53	EUV5-5WH	● Cartutx tinta UV Curada 5 blanc	220 ml	UV Curada
CT.1E.UV.55	EUV5-5GL	○ Cartutx tinta UV Curada 5 gloss	500 ml	UV Curada
CT.1E.UV.59S	EUV5-5PR	◎ Cartutx tinta UV Curada 5 primer	220 ml	UV Curada

**i** Hi ha plòters que poden tenir diferents configuracions de tintes

TINTES SUBLIMACIÓ



Per a models:

**Roland Texart XT-640 · Texart RT-640**



REFERÈNCIA	REFERÈNCIA FABRICANT	DESCRIPCIÓ I COLOR	CAPACITAT	TIPUS TINTA
CT.1S.BL.3B	SBL3-BK	● Bossa tinta Texart Ink negre	1000 ml	Sublimació
CT.1S.BL.3C	SBL3-CY	● Bossa tinta Texart Ink cian	1000 ml	Sublimació
CT.1S.BL.3DS	SBL3-LC	● Bossa tinta Texart Ink cian clar	1000 ml	Sublimació
CT.1S.BL.3LS	SBL3-LM	● Bossa tinta Texart Ink magenta clar	1000 ml	Sublimació
CT.1S.BL.3M	SBL3-MG	● Bossa tinta Texart Ink magenta	1000 ml	Sublimació
CT.1S.BL.3Y	SBL3-YE	● Bossa tinta Texart Ink groc	1000 ml	Sublimació
CT.1S.BL.3Ñ	SBL3-OR	● Bossa tinta Texart Ink taronja	1000 ml	Sublimació
CT.1S.BL.31	SBL3-FY	● Bossa tinta Texart Ink groc fluor	1000 ml	Sublimació
CT.1S.BL.32	SBL3-FP	● Bossa tinta Texart Ink rosa fluor	1000 ml	Sublimació
CT.1S.BL.36S	CJ-CL	○ Bossa tinta Texart Ink Liquid de neteja	220 ml	Sublimació

**i** Hi ha plòters que poden tenir diferents configuracions de tintes

# BOBINES PER A PLÒTERS

## Glossari de Termes

### PROPIETATS



#### Blockout

Producte que bloqueja el pas de la llum.



#### Protector de tinta Dye

Alta protecció per a colorants contra l'oxidació conservant la saturació i la brillantor de la imatge sense protecció durant diversos anys. Això no és vàlid quan el producte està sota la influència de llum extrema.



#### Ecològic

Aquest suport és reciclable o prové de recursos ecològics.



#### Ignífug

Aquest producte retarda els efectes del foc.



#### Per Adhesiu permanent

Adhesiu especial per a aplicacions en exterior de llarga duració, aporta una excepcional adhesió a la majoria de superfícies, un cop retirat poden quedar residus a la superfície degut al caràcter permanent de l'adhesiu.



#### Ràpid assecat

El seu recobriments especial fa que la tinta sigui absorbida immediatament, per tant, el producte pot ser utilitzat directament després d'imprimir-se.



#### Re Adhesiu removable/reposicionable

L'adhesiu d'aquest producte dona una excepcional adhesió sobre la majoria de les superfícies i pot ser remogut sense deixar residus.



#### Irrompible

Producte resistent al trencament gràcies a la seva composició.



#### Laminació en fred

Aquest producte només pot ser laminat en fred.



#### Resistent a l'aigua

Aquest producte imprès amb tintes pigmentades, pot ser utilitzat per a curts períodes de temps, en exterior, sense cap tipus de protecció addicional. Pot resistir en l'exterior a les influències meteorològiques.

### APLICACIONS EXTERIOR



#### Senyals per a exteriors

Muntatges publicitaris, panells d'informació com mapes, lones, decoració, exhibicions...



#### Gràfics per a flota

Gràfics per camions, autobusos o altres vehicles que vulguin portar publicitat durant un curt període de temps.



#### Cartells, publicitat

Per a promocions exteriors sobre paret, valles publicitàries (mupis)... amb una duració d'entre 10 a 30 dies.



#### Cartells il·luminats/Caixes de llum per a exteriors

Per a promocions exteriors dins de petits i grans displays de caixa de llum (opis) amb una duració d'entre 10 dies a 3 mesos.

### APLICACIONS INTERIOR



#### Vibrants imatges fotogràfiques

Per a impressions fotogràfiques digitals d'alta qualitat i cartells publicitaris on la imatge és especialment important.



#### Gràfics per a sòls

Publicitat per a sòls de botigues, supermercats, fires, etc.



#### Backlit interior

Per a ús especial en petits i grans dispositius de caixes de llum en estacions de tren, aeroports, centres comercials, etc.



#### Senyals d'informació per a interiors

Per a senyals d'informació en convencions, grans edificis, per a mapes, etc.



#### Promocions interiors de curta durada

Per a promocionar esdeveniments durant un curt període de temps, com per exemple: concerts, teatres, cinemes, promoció de productes...



#### Pop-up Displays

Per a promocions en centres comercials, fires... Les impressions/panells s'enganxen al display amb adhesiu, velcro o amb tires magnètiques.



#### Art emmarcat

Per a reproducció d'obres d'art o imitacions de pintura a l'oli, etc.



#### Impressions CAD d'alta qualitat

Per a presentacions CAD (disseny de cotxes, prototips, maquetes...) amb qualitat fotogràfica.



## PAPER BÀSIC MAT



REFERÈNCIA	DESCRIPCIÓ	GRAMATGE	MIDES	
<b>CA.00.23.03</b>	PAPER BÀSIC MAT (x4)	80	594 mm x 50 m	x
<b>CA.00.24.03</b>	PAPER BÀSIC MAT (x4)	80	610 mm x 50 m	x
<b>CA.00.33.03S</b>	PAPER BÀSIC MAT (x24)	80	841 mm x 50 m	x
<b>CA.00.36.03</b>	PAPER BÀSIC MAT (x4)	80	914 mm x 50 m	x
<b>CA.00.16.92</b>	PAPER BÀSIC MAT	90	420 mm x 110 m	x
<b>CA.0023.92</b>	PAPER BÀSIC MAT	90	594 mm x 110 m	x
<b>CA.00.24.92</b>	PAPER BÀSIC MAT	90	610 mm x 110 m	x
<b>CA.00.33.92</b>	PAPER BÀSIC MAT	90	841 mm x 110 m	x
<b>CA.00.36.92</b>	PAPER BÀSIC MAT	90	914 mm x 110 m	x
<b>CA.00.24.21</b>	PAPER BÀSIC MAT (x4)	90	610 mm x 50 m	x
<b>CA.00.36.21</b>	PAPER BÀSIC MAT (x4)	90	914 mm x 50 m	x
<b>CA.00.42.21</b>	PAPER BÀSIC MAT	90	1.067 mm x 50 m	x



## PAPER VEGETAL



REFERÈNCIA	DESCRIPCIÓ	GRAMATGE	MIDES	
<b>CA.05.24.13S</b>	PAPER VEGETAL IMP. MONO.	90	610 mm x 50 m	x
<b>CA.05.36.13S</b>	PAPER VEGETAL IMP. MONO. (x40)	90	914 mm x 50 m	x



## PAPER GROC



REFERÈNCIA	DESCRIPCIÓ	GRAMATGE	MIDES	
<b>CA.10.36.22S</b>	PAPER GROC FLUOR	95	914 mm x 45 m	x







### PAPER PÒSTER MAT



REFERÈNCIA	DESCRIPCIÓ	GRAMATGE	MIDES	BASE AIGUA	LÀTEX	ECO SOLVENT	UV
<b>CA.15.24.14</b>	PAPER PÒSTER MAT	105	610 mm x 45,7 m	x			
<b>CA.15.36.14</b>	PAPER PÒSTER MAT	105	914 mm x 45,7 m	x			
<b>CA.15.42.14</b>	PAPER PÒSTER MAT	105	1.067 mm x 45,7 m	x			
<b>CA.15.24.30</b>	PAPER PÒSTER MAT HW	150	610 mm x 35 m	x			
<b>CA.15.36.30</b>	PAPER PÒSTER MAT HW	150	914 mm x 35 m	x			
<b>CA.15.42.30</b>	PAPER PÒSTER MAT HW	150	1.067 mm x 35 m	x			
<b>CA.15.24.44</b>	PAPER PÒSTER MAT HW	170	610 mm x 30 m	x			
<b>CA.15.36.44</b>	PAPER PÒSTER MAT HW	170	914 mm x 30 m	x			
<b>CA.15.42.44</b>	PAPER PÒSTER MAT HW	170	1.067 mm x 30 m	x			
<b>CA.15.60.44S</b>	PAPER PÒSTER MAT HW	170	1.524 mm x 30 m	x			



### PAPER PÒSTER



REFERÈNCIA	DESCRIPCIÓ	GRAMATGE	MIDES	BASE AIGUA	LÀTEX	ECO SOLVENT	UV
<b>CF00.42.38</b>	PAPER PÒSTER SETINAT LX2	150	1.067 mm x 61 m	x	x	x	
<b>CF00.50.38</b>	PAPER PÒSTER SETINAT LX2	150	1.270 mm x 61 m	x	x	x	
<b>CF00.54.38</b>	PAPER PÒSTER SETINAT LX2	150	1.372 mm x 61 m	x	x	x	
<b>CF00.60.38</b>	PAPER PÒSTER SETINAT IX2	150	1.524 mm x 61 m	x	x	x	



<b>CF00.42.41</b>	PAPER PÒSTER SETINAT LX2	200	1.067 mm x 61 m	x	x	x	
<b>CF00.50.41S</b>	PAPER PÒSTER SETINAT LX2	200	1.270 mm x 61 m	x	x	x	
<b>CF00.54.41</b>	PAPER PÒSTER SETINAT LX2	200	1.372 mm x 61 m	x	x	x	
<b>CF00.60.41</b>	PAPER PÒSTER SETINAT LX2	200	1.524 mm x 61 m	x	x	x	





### PAPER SEMI FOTOGRÀFIC



REFERÈNCIA	DESCRIPCIÓ	GRAMATGE	MIDES	BASE AIGUA	LÀTEX	ECO SOLVENT	UV
CA.20.24.47S	PAPER SEMI FOTOGRÀFIC MAT WH	200	610 mm x 30 m	x			
CA.20.36.47	PAPER SEMI FOTOGRÀFIC MAT WH	200	914 mm x 30 m	x			
CA.20.42.47	PAPER SEMI FOTOGRÀFIC MAT WH	200	1.067 mm x 30 m	x			
CA.20.60.47	PAPER SEMI FOTOGRÀFIC MAT WH	200	1.524 mm x 30 m	x			



### PAPER FOTOGRÀFIC



REFERÈNCIA	DESCRIPCIÓ	GRAMATGE	MIDES	BASE AIGUA	LÀTEX	ECO SOLVENT	UV
CA.25.24.80	PAPER FOTOGRÀFIC MICROPORUS SETINAT	195	610 mm x 30 m	x			
CA.25.36.80	PAPER FOTOGRÀFIC MICROPORUS SETINAT	195	914 mm x 30 m	x			
CA.25.42.80	PAPER FOTOGRÀFIC MICROPORUS SETINAT	195	1.067 mm x 30 m	x			
CA.25.24.79	PAPER FOTOGRÀFIC MICROPORUS BRILLANT	195	610 mm x 30 m	x			
CA.25.36.79	PAPER FOTOGRÀFIC MICROPORUS BRILLANT	195	914 mm x 30 m	x			
CA.25.42.79	PAPER FOTOGRÀFIC MICROPORUS BRILLANT	195	1.067 mm x 30 m	x			



CA.25.24.61	PAPER FOTOGRÀFIC MICROPORUS SETINAT	240	610 mm x 30 m	x			
CA.25.36.61	PAPER FOTOGRÀFIC MICROPORUS SETINAT	240	914 mm x 30 m	x			
CA.25.42.61	PAPER FOTOGRÀFIC MICROPORUS SETINAT	240	1.067 mm x 30 m	x			
CA.25.24.62S	PAPER FOTOGRÀFIC MICROPORUS BRILLANT	240	610 mm x 30 m	x			
CA.25.36.62S	PAPER FOTOGRÀFIC MICROPORUS BRILLANT	240	914 mm x 30 m	x			
CA.25.42.62	PAPER FOTOGRÀFIC MICROPORUS BRILLANT	240	1.067 mm x 30 m	x			



CF25.42.97	PAPER FOTOGRÀFIC SETINAT PR	225	1.067 mm x 30 m		x	x	x
CF25.54.97S	PAPER FOTOGRÀFIC SETINAT PR	225	1.372 mm x 30 m		x	x	x
CF25.60.97S	PAPER FOTOGRÀFIC SETINAT PR	225	1.524 mm x 30 m		x	x	x
CF25.42.98S	PAPER FOTOGRÀFIC BRILLANT PR	225	1.067 mm x 30 m		x	x	x
CF25.54.98S	PAPER FOTOGRÀFIC BRILLANT PR	225	1.372 mm x 30 m		x	x	x
CF25.60.98	PAPER FOTOGRÀFIC BRILLANT PR	225	1.524 mm x 30 m		x	x	x





### PAPER FOTOGRÀFIC PERLAT



REFERÈNCIA	DESCRIPCIÓ	GRAMATGE	MIDES	BASE AIGUA	LÀTEX	ECO SOLVENT	UV
<b>CA.25.24.64S</b>	PAPER FOTOGRÀFIC MICROPORUS PEARL	170	610 mm x 30 m	x	x		
<b>CA.25.36.64S</b>	PAPER FOTOGRÀFIC MICROPORUS PEARL	170	914 mm x 30 m	x	x		
<b>CA.25.42.64</b>	PAPER FOTOGRÀFIC MICROPORUS PEARL	170	1.067 mm x 30 m	x	x		



### PAPER FOTOGRÀFIC ULTRA GLACIER



REFERÈNCIA	DESCRIPCIÓ	GRAMATGE	MIDES	BASE AIGUA	LÀTEX	ECO SOLVENT	UV
<b>CA.25.24.95S</b>	PAPER FOTOGRÀFIC MICROPORUS ULTRA GLACIER	250	610 mm x 30 m	x			
<b>CA.25.42.95S</b>	PAPER FOTOGRÀFIC MICROPORUS ULTRA GLACIER	250	1.067 mm x 30 m	x			
<b>CA.25.44.95S</b>	PAPER FOTOGRÀFIC MICROPORUS ULTRA GLACIER	250	1.118 mm x 30 m	x			



### PAPER CREATIU



REFERÈNCIA	DESCRIPCIÓ	GRAMATGE	MIDES	BASE AIGUA	LÀTEX	ECO SOLVENT	UV
<b>CA.30.24.15S</b>	PAPER CREATIU FOTOGRÀFIC SMOOTH MAT	200	610 mm x 30 m	x			
<b>CA.30.44.15S</b>	PAPER CREATIU FOTOGRÀFIC SMOOTH MAT	200	1.118 mm x 30 m	x			





**POLIPROPILE**



REFERÈNCIA	DESCRIPCIÓ	MICRATGE	MIDES	BASE AIGUA	LÀTEX	ECO SOLVENT	UV
CA.35.36.84S	POLIPROPILE MAT DORS GRIS	210	914 mm x 30 m	x			
CA.35.42.84S	POLIPROPILE MAT DORS GRIS	210	1.067 mm x 30 m	x			
CA.35.54.84S	POLIPROPILE MAT DORS GRIS	210	1.370 mm x 30 m	x			
CA.35.60.84S	POLIPROPILE MAT DORS GRIS	210	1.524 mm x 30 m	x			



**POLIPROPILE**



REFERÈNCIA	DESCRIPCIÓ	MICRATGE	MIDES	BASE AIGUA	LÀTEX	ECO SOLVENT	UV
CF.35.36.21	POLIPROPILE MAT LC	170	914 mm x 40 m		x	x	
CF.35.42.21	POLIPROPILE MAT LC	170	1.067 mm x 40 m		x	x	
CF.35.60.21S	POLIPROPILE MAT LC	170	1.524 mm x 40 m		x	x	



CF.35.36.19	POLIPROPILE SETINAT DORS GRIS	210	914 mm x 30 m		x*	x	
CF.35.42.19	POLIPROPILE SETINAT DORS GRIS	210	1.067 mm x 30 m		x**	x	
CF.35.54.19	POLIPROPILE SETINAT DORS GRIS	210	1.372 mm x 30 m		x*	x	
CF.35.60.19S	POLIPROPILE SETINAT DORS GRIS	210	1.524 mm x 30 m		x*	x	

\* Apte només per a LÀTEX 3a generació 115, 315 i 335

CF.35.36.27	POLIPROPILE SETINAT DORS GRIS	290	914 mm x 50 m			x	
CF.35.42.27S	POLIPROPILE SETINAT DORS GRIS	290	1.067 mm x 50 m			x	
CF.35.60.27	POLIPROPILE SETINAT DORS GRIS	290	1.524 mm x 50 m			x	





## VINIL ADHESIU MONOMÈRIC



REFERÈNCIA	DESCRIPCIÓ	REF. FABRICANT	MICRATGE	MIDES	BASE AIGUA	LÀTEX	ECO SOLVENT	UV
CA.40.24.49	VINIL ADH. BLANC MAT	-	150	610 mm x 30 m	x			
CA.40.36.49S	VINIL ADH. BLANC MAT	-	150	914 mm x 30 m	x			
CA.40.42.49	VINIL ADH. BLANC MAT	-	150	1.067 mm x 30 m	x			
CA.40.60.49S	VINIL ADH. BLANC MAT	-	150	1.524 mm x 30 m	x			
CA.40.24.53S	VINIL ADH. BLANC BRILLANT	-	130	610 mm x 30 m	x			
CA.40.36.53S	VINIL ADH. BLANC BRILLANT	-	130	914 mm x 30 m	x			
CA.40.42.53S	VINIL ADH. BLANC BRILLANT	-	130	1.067 mm x 30 m	x			



## RITRAMA

CE40.41.80	VINIL BLANC BRILLANT ADH. PERMANENT	RI-JET 100	100	1.050 mm x 50 m	x	x	x
CE40.54.80	VINIL BLANC BRILLANT ADH. PERMANENT	RI-JET 100	100	1.370 mm x 50 m	x	x	x
CE40.63.80	VINIL BLANC BRILLANT ADH. PERMANENT	RI-JET 100	100	1.600 mm x 50 m	x	x	x
CE40.41.82	VINIL BLANC MAT ADHESIU PERMANENT	RI-JET 100 MAT	100	1.050 mm x 50 m	x	x	x
CE40.54.82	VINIL BLANC MAT ADHESIU PERMANENT	RI-JET 100 MAT	100	1.370 mm x 50 m	x	x	x
CE40.63.82	VINIL BLANC MAT ADHESIU PERMANENT	RI-JET 100 MAT	100	1.600 mm x 50 m	x	x	x
CE40.41.81S	VINIL TRANSPARENT BRILLANT ADH. PER.	RI-JET 100 CLEAR	100	1.050 mm x 50 m	x	x	x
CE40.54.81	VINIL TRANSPARENT BRILLANT ADH. PER.	RI-JET 100 CLEAR	100	1.370 mm x 50 m	x	x	x
CE40.63.81S	VINIL TRANSPARENT BRILLANT ADH. PER.	RI-JET 100 CLEAR	100	1.600 mm x 50 m	x	x	x



## RITRAMA

CE40.41.24S	VINIL BLANC BRILLANT ADHESIU REMOV.	RI-JET 100 MAT	100	1.050 mm x 50 m	x	x	x
CE40.55.24	VINIL BLANC BRILLANT ADHESIU REMOV.	RI-JET 100 MAT	100	1.400 mm x 50 m	x	x	x
CE40.63.24S	VINIL BLANC BRILLANT ADHESIU REMOV.	RI-JET 100 MAT	100	1.600 mm x 50 m	x	x	x
CE40.41.83S	VINIL BLANC MAT ADHESIU REMOVIBLE	RI-JET 100 MAT AVM	100	1.050 mm x 50 m	x	x	x
CE40.55.83S	VINIL BLANC MAT ADHESIU REMOVIBLE	RI-JET 100 MAT AVM	100	1.400 mm x 50 m	x	x	x
CE40.63.83S	VINIL BLANC MAT ADHESIU REMOVIBLE	RI-JET 100 MAT AVM	100	1.600 mm x 50 m	x	x	x



## RITRAMA

CE40.41.50S	VINIL BLANC BRILL. ADH. PER. DORS GRIS	RI-JET 100 PER/ GREYOUT	100	1.050 mm x 50 m	x	x	x
CE40.55.50S	VINIL BLANC BRILL. ADH. PER. DORS GRIS	RI-JET 100 PER/ GREYOUT	100	1.400 mm x 50 m	x	x	x
CE40.63.50S	VINIL BLANC BRILL. ADH. PER. DORS GRIS	RI-JET 100 PER/ GREYOUT	100	1.600 mm x 50 m	x	x	x
CE40.41.84	VINIL BLANC MAT ADH. PER. DORS GRIS	RI-JET 100 MATT GREYOUT	100	1.050 mm x 50 m	x	x	x
CE40.54.84	VINIL BLANC MAT ADH. PER. DORS GRIS	RI-JET 100 MATT GREYOUT	100	1.370 mm x 50 m	x	x	x
CE40.63.84S	VINIL BLANC MAT ADH. PER. DORS GRIS	RI-JET 100 MATT GREYOUT	100	1.600 mm x 50 m	x	x	x





**RITRAMA**

**VINIL ADHESIU MONOMÈRIC ESPECIAL TERRES**



REFERÈNCIA	DESCRIPCIÓ	REF. FABRICANT	MICRATGE	MIDES
<b>CF.40.39.03S</b>	VINIL BLANC BRILLANT TERRA ADH.	RI-JET 140 FLOOR TALKER	100	1.000 mm x 50 m
<b>CF.40.54.03S</b>	VINIL BLANC BRILLANT TERRA ADH.	RI-JET 140 FLOOR TALKER	100	1.370 mm x 50 m

BASE AIGUA	LÀTEX	ECO SOLVENT	UV
x	x	x	x
x	x	x	x



Garantia del fabricant conjuntament amb els laminats de la sèrie DF.13.XX.92

<b>CF.40.54.78S</b>	VINIL BLANC BRILLANT TERRA SENSE LAMINACIÓ	RI-JET 140 FLOOR TALKER	100	1.370 mm x 50 m
---------------------	--	-------------------------	-----	-----------------

x	x	x
---	---	---



**VINIL ADHESIU MONOMÈRIC MICROPERFORAT**



REFERÈNCIA	DESCRIPCIÓ	REF. FABRICANT	MICRATGE	MIDES
<b>CF.40.54.92S</b>	VINIL MICROPERFORAT ADH. PER. DORS NEGRE	MICROPERFOR	180	1.370 mm x 50 m
<b>CF.40.60.92S</b>	VINIL MICROPERFORAT ADH. PER. DORS NEGRE	MICROPERFOR	180	1.520 mm x 50 m

BASE AIGUA	LÀTEX	ECO SOLVENT	UV
x	x	x	x
x	x	x	x



**RITRAMA**

**VINIL ADHESIU MONOMÈRIC ULTRAREPOSICIONABLE**



REFERÈNCIA	DESCRIPCIÓ	REF. FABRICANT	MICRATGE	MIDES
<b>CF.40.54.06</b>	VINIL BLANC MAT ADH. ULTRAREPOSICIONABLE	RI-DOT MATT	100	1.370 mm x 50 m

BASE AIGUA	LÀTEX	ECO SOLVENT	UV
x	x	x	x





### VINIL ADHESIU POLIMÈRIC



#### RITRAMA

REFERÈNCIA	DESCRIPCIÓ	REF. FABRICANT	MICRATGE	MIDES	BASE AIGUA	LÀTEX	ECO SOLVENT	UV
<b>CE41.54.90</b>	VINIL BLANC BRILLANT ADH. PER.	RI-JET 75 PE	75	1.370 mm x 50 m	x	x	x	
<b>CE41.63.90</b>	VINIL BLANC BRILLANT ADH. PER.	RI-JET 75 PE	75	1.600 mm x 50 m	x	x	x	

#### RITRAMA

<b>CE41.54.51</b>	VINIL TRANS. BRILLANT ADH. PER.	RI-JET 75 CLEAR PE	75	1.370 mm x 50 m	x	x	x	
<b>CE41.63.51S</b>	VINIL TRANS. BRILLANT ADH. PER.	RI-JET 75 CLEAR PE	75	1.600 mm x 50 m	x	x	x	

#### RITRAMA

<b>CE41.54.94</b>	VINIL TRANS. BRILLANT ADH. PER.	RI-JET 75 MATT PE	75	1.370 mm x 50 m	x	x	x	
<b>CE41.63.94S</b>	VINIL TRANS. BRILLANT ADH. PER.	RI-JET 75 MATT PE	75	1.600 mm x 50 m	x	x	x	



#### RITRAMA

<b>CE41.54.91</b>	VINIL BLANC BRILLANT ADHESIU PERMANENT DORS GRIS	RI-JET 75 BLOCKOUT PE	75	1.370 mm x 50 m	x	x	x	
<b>CE41.61.91S</b>	VINIL BLANC BRILLANT ADHESIU PERMANENT DORS GRIS	RI-JET 75 BLOCKOUT PE	75	1.550 mm x 50 m	x	x	x	
<b>CE41.54.57s</b>	VINIL BLANC MAT ADHESIU PERMANENT DORS GRIS	RI-JET 75 MAT BLK PE	75	1.370 mm x 50 m	x	x	x	
<b>CE41.61.57S</b>	VINIL BLANC MAT ADHESIU PERMANENT DORS GRIS	RI-JET 75 MAT BLK PE	75	1.600 mm x 50 m	x	x	x	



### VINIL ADHESIU POLIMÈRIC TRANSLÚCID



#### RITRAMA

REFERÈNCIA	DESCRIPCIÓ	REF. FABRICANT	MICRATGE	MIDES	BASE AIGUA	LÀTEX	ECO SOLVENT	UV
<b>CE42.50.23S</b>	VINIL TRANSLÚCID ADH. SEMIPERMANENT	RI-JET TRANSLUCENT	90	1.260 mm x 50 m	x	x	x	
<b>CE42.55.23S</b>	VINIL TRANSLÚCID ADH. SEMIPERMANENT	RI-JET TRANSLUCENT	90	1.400 mm x 50 m	x	x	x	



### VINIL ADHESIU POLIMÈRIC ULTRA ADHESIU



#### RITRAMA

REFERÈNCIA	DESCRIPCIÓ	REF. FABRICANT	MICRATGE	MIDES	BASE AIGUA	LÀTEX	ECO SOLVENT	UV
<b>CE41.54.56</b>	VINIL BLANC BRILLANT ULTRA ADH. SOLVENT PER.	RI-HI-GRIP 75 POLY	75	1.370 mm x 50 m	x	x	x	



**i** Ultra Adhesiu, especial per a superfícies aporlars com PE o PP, com carenats de quads, motocross, etc..  
També pots aplicar-se sobre parets.



### VINIL ADHESIU FUNDICIÓ



**RITRAMA**

REFERÈNCIA	DESCRIPCIÓ	REF. FABRICANT	MICRATGE	MIDES
<b>CE42.54.15</b>	VINIL BLANC BRILL. ADH. REP. SOL. DORS GRIS AIR FLOW	RI-JET 50 AIR FLOW REP.	50	1.370 mm x 50 m
<b>CE42.61.15S</b>	VINIL BLANC BRILL. ADH. REP. SOL. DORS GRIS AIR FLOW	RI-JET 50 AIR FLOW REP.	50	1.550 mm x 50 m

BASE AIGUA	LÀTEX	ECO SOLVENT	UV
x	x	x	x
x	x	x	x



Garantia del fabricant conjuntament amb els laminats de la sèrie DF.30.XX.32



### VINIL ELECTROSTÀTIC



**RITRAMA**

**RITRAMA**

REFERÈNCIA	DESCRIPCIÓ	REF. FABRICANT	MICRATGE	MIDES
<b>CE43.55.85</b>	VINIL BLANC BRILLANT ELECTROSTÀTIC	RI-JET STATIC GLOSS WHITE	150	1.400 mm x 50 m
<b>CE43.55.87</b>	VINIL TRANSPARENT BRILLANT ELECTROSTÀTIC	RI-JET STATIC GLOSS CLEAR	150	1.400 mm x 50 m

BASE AIGUA	LÀTEX	ECO SOLVENT	UV
x	x	x	x
x	x	x	x



### BACKLIGHT FRONTPRINT



REFERÈNCIA	DESCRIPCIÓ	MICRATGE	MIDES
<b>CE55.42.59S</b>	BACKLIGHT FRONTPRINT BRILLANT	210	1.067 mm x 30 m
<b>CE55.60.59S</b>	BACKLIGHT FRONTPRINT BRILLANT	210	1.524 mm x 30 m

BASE AIGUA	LÀTEX	ECO SOLVENT	UV
x			
x			

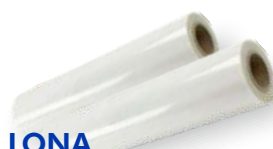

### LONA



REFERÈNCIA	DESCRIPCIÓ	GRAMATGE	MIDES
<b>CA.70.36.16S</b>	LONA MAT	430	914 mm x 18 m
<b>CA.70.42.16S</b>	LONA MAT	430	1.067 mm x 18 m

BASE AIGUA	LÀTEX	ECO SOLVENT	UV
x			
x			







### LONA LAMINADA

REFERÈNCIA	DESCRIPCIÓ	GRAMATGE	MIDES
<b>CF.70.42.12S</b>	LONA FRONTLIGHT MAT LAMINADA LIGHT	280	1.670 mm x 50 m



### LONA FUNDICIÓ

REFERÈNCIA	DESCRIPCIÓ	GRAMATGE	MIDES
<b>CF.71.42.38</b>	LONA FRONTLIGHT MAT FUNDICIÓ	510	1.067 mm x 50 m
<b>CF.71.54.38</b>	LONA FRONTLIGHT MAT FUNDICIÓ	510	1.372 mm x 50 m
<b>CF.71.63.38</b>	LONA FRONTLIGHT MAT FUNDICIÓ	510	1.600 mm x 50 m
<b>CF.71.98.38S</b>	LONA FRONTLIGHT MAT FUNDICIÓ	510	2.500 mm x 50 m



### LONA FUNDICIÓ DUES CARES

REFERÈNCIA	DESCRIPCIÓ	GRAMATGE	MIDES
<b>CF.70.42.86S</b>	LONA BLOCKOUT MAT/SETINAT FINA 2 CARES	510	1.670 mm x 50 m
<b>CF.70.63.86S</b>	LONA BLOCKOUT MAT/SETINAT FINA 2 CARES	510	1.600 mm x 50 m



### LONA FUNDICIÓ MESH

REFERÈNCIA	DESCRIPCIÓ	GRAMATGE	MIDES
<b>CF.71.54.37S</b>	LONA F. MESH AMB PROTECTOR	370	1.370 mm x 50 m
<b>CF.71.63.37S</b>	LONA F. MESH AMB PROTECTOR	370	1.600 mm x 50 m



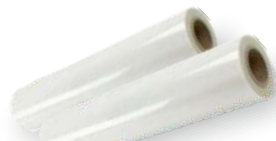

## CANVAS



REFERÈNCIA	DESCRIPCIÓ	GRAMATGE	MIDES	BASE AIGUA	LÀTEX	ECO SOLVENT	UV
<b>CA.80.24.88S</b>	CANVAS MAT 100% COTÓ LCN	340	610 mm x 15 m	x			
<b>CA.80.36.88S</b>	CANVAS MAT 100% COTÓ LCN	340	914 mm x 15 m	x			
<b>CA.80.42.88S</b>	CANVAS MAT 100% COTÓ LCN	340	1.067 mm x 15 m	x			



<b>CF80.42.30S</b>	CANVAS MAT 100% COTÓ	370	1.067 mm x 25 m	x	x	x
<b>CF80.54.30S</b>	CANVAS MAT 100% COTÓ	370	1.370 mm x 25 m	x	x	x
<b>CF80.63.30S</b>	CANVAS MAT 100% COTÓ	370	1.600 mm x 25 m	x	x	x



## TEIXIT



REFERÈNCIA	DESCRIPCIÓ	DENIER	MIDES	BASE AIGUA	LÀTEX	ECO SOLVENT	UV
<b>CF90.42.18S</b>	TEIXIT POLIÈSTER MAT	300D	1.067 mm x 30 m	x	x	x	
<b>CF90.61.18S</b>	TEIXIT POLIÈSTER MAT	300D	1.520 mm x 30 m	x	x	x	
<b>CF90.54.22S</b>	TEIXIT POLIÈSTER MAT ADHESIU	100	1.370 mm x 20 m	x	x	x	
<b>CF90.60.22S</b>	TEIXIT POLIÈSTER MAT ADHESIU	100	1.520 mm x 20 m	x	x	x	



**DENIER:**  
unitat de mesura  
per a fibres.

# PVC IMPRIMIBLE



Entri al món de la serigrafia sense invertir en màquines de serigrafiar. Amb un plotter de tintes eco-solvent i les làmines de PVC blanc imprimibles podrà imprimir qualsevol rètol o plafó per a exteriors amb la qualitat d'una fotografia. Pensi en les infinites aplicacions que pot arribar a tenir: plafons d'obres, senyalètica de seguretat, rètols per a pisos, indicacions per a boscos, rètols per a la indústria nàutica, etc...



## PVC BLANC IMPRIMIBLE

REFERÈNCIA	DESCRIPCIÓ	MICRATGE	MIDES	FULLS x PAQUET
<b>CM.71.01.30S</b>	PVC BLANC IMPRIMIBLE BRILLANT	300	70 x 100 cm	15 Fulls
<b>CM.71.01.50S</b>	PVC BLANC IMPRIMIBLE BRILLANT	500	70 x 100 cm	15 Fulls
<b>CM.71.01.70S</b>	PVC BLANC IMPRIMIBLE BRILLANT	700	70 x 100 cm	15 Fulls
<b>CM.71.02.30S</b>	PVC BLANC IMPRIMIBLE MAT	300	70 x 100 cm	15 Fulls
<b>CM.71.02.50S</b>	PVC BLANC IMPRIMIBLE MAT	500	70 x 100 cm	15 Fulls
<b>CM.71.02.70S</b>	PVC BLANC IMPRIMIBLE MAT	700	70 x 100 cm	15 Fulls



# LAMINACIÓ EN CALENT

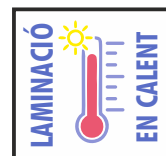

CONUS 75				
REFERÈNCIA	AMPLE x LLARG	ACABAT	CONSTRUCCIÓ	MICRATGE
<b>DB.15.41.78</b>	1.040 mm x 150 m	GLOSS	12/63	75
<b>DB.17.41.77</b>	1.040 mm x 120 m	GLOSS	23/102	125
<b>DB.35.41.78</b>	1.040 mm x 150 m	MAT	12/63	75
<b>DB.37.41.77</b>	1.040 mm x 120 m	MAT	23/102	125
<b>DB.15.55.78S</b>	1.400 mm x 150 m	GLOSS	12/63	75
<b>DB.17.55.77</b>	1.400 mm x 120 m	GLOSS	23/102	125
<b>DB.35.55.76S</b>	1.400 mm x 150 m	MAT	12/63	75
<b>DB.37.55.77</b>	1.400 mm x 120 m	MAT	23/102	125
<b>DB.15.61.78S</b>	1.560 mm x 150 m	GLOSS	12/63	75
<b>DB.17.61.77</b>	1.560 mm x 120 m	GLOSS	23/102	125
<b>DB.35.61.78S</b>	1.550 mm x 150 m	MAT	12/63	75
<b>DB.37.61.76</b>	1.550 mm x 100 m	MAT	23/102	125

Sota comanda podem subministrar bobines de 250 mic en Gloss i Mat de 1.040, 1.400 i 1.550 mm.

## Especialitats

<b>DB.87.41.76S</b>	1.040 mm x 100 m	BLANC	-	125
<b>DB.89.41.72S</b>	1.040 mm x 50 m	BLANC	-	262
<b>DB.07.34.76S</b>	880 mm x 100 m	SORRA	-	125
<b>DB.07.41.76S</b>	1.040 mm x 100 m	SORRA	-	125
<b>DB.07.55.76S</b>	1.400 mm x 100 m	SORRA	-	125

**i Blanc:** Plàstic polièster blanc, ideal per a donar opacitat a la part posterior dels displays.

**Sorra:** Film especial PVC de baixa pressió (70°C) antilliscant d'acabat tipus sorra (ideal per sòls).

Bobines de polièster per a encapsular i laminar cartelleria. Pel seu alt contingut en polièster proporcionen una excel·lent protecció i rigidesa als suports de Gran Format.



# MÀQUINES DE LAMINAR I MUNTAR EN CALENT

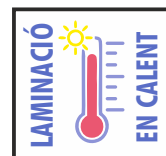

**EASYMOUNT  
EM-1180 DH**

**EASYMOUNT  
EM-1650 DH**

REFERÈNCIA	<b>MA.17.70.00</b>	<b>MA.17.70.01</b>
VELOCITAT LAMINAT	3,9 m/min.	3,9 m/min.
AMPLADA MÀXIMA TREBALL	1.180 mm	1.650 mm
OBERTURA MÀXIMA RODETS	25 mm	25 mm
DIÀMETRE RODETS	110 mm	131 mm
TEMP. MÀXIMA LAMINAT	0 - 140° C	0 - 130° C
PLASTIFICACIÓ EN FRED	SÍ	SÍ
DIMENSIONS	1.680 x 595 x 1.220 mm	2.170 x 785 x 1.262 mm
PES	270 kg	365 kg

Robusta encapsuladora i laminadora-montadora en fred/calent. Conté termostats independents. Velocitat variable.



# LAMINACIÓ EN FRED



## LAMINAT MONOMÈRIC U.V.

## RITRAMA

REFERÈNCIA	AMPLE x LLARG	ACABAT	REF. FABRICANT	MICRATGE	DURABILITAT (ANYS)
<b>DE10.41.42</b>	1.050 mm x 50 m	GLOSS	RI-2067 UV SCREEN PROTECTED GLOSS CLEAR	70	3
<b>DE10.54.42</b>	1.400 mm x 50 m	GLOSS	RI-2067 UV SCREEN PROTECTED GLOSS CLEAR	70	3
<b>DE10.63.42S</b>	1.600 mm x 50 m	GLOSS	RI-2067 UV SCREEN PROTECTED GLOSS CLEAR	70	3
<b>DE12.41.42</b>	1.050 mm x 50 m	MAT	RI-2977 UV SCREEN PROTECTED MATT CLEAR	70	3
<b>DE12.54.42</b>	1.400 mm x 50 m	MAT	RI-2977 UV SCREEN PROTECTED MATT CLEAR	70	3
<b>DE12.63.42S</b>	1.600 mm x 50 m	MAT	RI-2977 UV SCREEN PROTECTED MATT CLEAR	70	3
<b>DF13.39.92S</b>	1.000 mm x 50 m	MAT SORRA	RI-121/200 FLOOR TALKER CLEAR	200	3
<b>DF13.54.92S</b>	1.370 mm x 50 m	MAT SORRA	RI-121/200 FLOOR TALKER CLEAR	200	3

Bobines industrials de PVC per a laminació en fred. Especialment indicades per a màquines industrials de laminació per pressió (sense calor), ofereixen un excel·lent resultat en treballs amb plotter de gran format. Aplicacions: roll-ups, cartells, pòsters, fotografies, etc.



## LAMINATS POLIMÈRICS U.V.

## RITRAMA

REFERÈNCIA	AMPLE x LLARG	ACABAT	REF. FABRICANT	MICRATGE	DURABILITAT (ANYS)
<b>DF20.53.72</b>	1.370 mm x 50 m	GLOSS	RI-JET 75 GLOSS CLEAR	75	5
<b>DF20.60.72S</b>	1.550 mm x 50 m	GLOSS	RI-JET 75 GLOSS CLEAR	75	5
<b>DF22.41.72</b>	1.050 mm x 50 m	MAT	RI-JET 75 MATT CLEAR	75	5
<b>DF22.53.72</b>	1.370 mm x 50 m	MAT	RI-JET 75 MATT CLEAR	75	5
<b>DF22.60.72S</b>	1.550 mm x 50 m	MAT	RI-JET 75 MATT CLEAR	75	5

## LAMINATS FUNDICIÓ U.V.

## RITRAMA

REFERÈNCIA	AMPLE x LLARG	ACABAT	REF. FABRICANT	MICRATGE	DURABILITAT (ANYS)
<b>DF30.53.32</b>	1.370 mm x 50 m	GLOSS	RI-JET 30 FLEXILAM GLOSS CLEAR	30	7
<b>DF30.59.32S</b>	1.520 mm x 50 m	GLOSS	RI-JET 30 FLEXILAM GLOSS CLEAR	30	7
<b>DF32.53.32S</b>	1.370 mm x 50 m	MAT	RI-JET 30 FLEXILAM MATT CLEAR	30	7
<b>DF32.53.32S</b>	1.520 mm x 50 m	MAT	RI-JET 30 FLEXILAM MATT CLEAR	30	7

## ANTIGRAFITI U.V.

## RITRAMA

REFERÈNCIA	AMPLE x LLARG	ACABAT	REF. FABRICANT	MICRATGE	DURABILITAT (ANYS)
<b>DF60.41.12S</b>	1.050 mm x 50 m	ANTIGRAFITI	RI-6480 ANTIGRAFFITI UV SCREEN PROTECTED CLEAR	20	3

**i** Bobines de laminació amb una pel·lícula especial antigrafiti. Permet netejar qualsevol pintura d'esprai. A més, el seu acabat brillant proporciona gran resistència als raigs UV, brutícia, pols i altres contaminants.

## ANTIGRAFITI



Abans

Després

## ANTI-CRASH U.V.

REFERÈNCIA	AMPLE x LLARG	ACABAT	REF. FABRICANT	MICRATGE	DURABILITAT (ANYS)
<b>DF61.59.74S</b>	1.520 mm x 10 m	ANTI-CRASH	WINDOWS PROTECTION	100	10
<b>DF61.59.75S</b>	1.520 mm x 30 m	ANTI-CRASH	WINDOWS PROTECTION	100	10

**i** Mitjançant un adhesiu dissenyat especialment, les pel·lícules de seguretat absorbeixen l'energia creada per l'impacte d'un objecte o per l'ona de xoc d'una explosió

## ANTI-CRASH



# MÀQUINES DE LAMINAR I MUNTAR EN FRED



Laminadores-muntadores elèctriques ideals per a muntar i laminar en fred 1 cara. Inclou recollidor de paper sobrant, velocitat variable i marxa enrera. Obertura de rodets fins a 25 mm. Opció pedal marxa enrera.

	EASYMOUNT EMS-650	EASYMOUNT EM-720	EASYMOUNT EM-880
REFERÈNCIA	<b>MA.17.60.02</b>	<b>MA.17.60.03</b>	<b>MA.17.60.04</b>
VELOCITAT LAMINAT	5 m/min.	5 m/min.	5 m/min.
AMPLADA MÀXIMA TREBALL	650 mm	720 mm	880 mm
OBERTURA MÀXIMA ROSETS	15 mm	15 mm	15 mm
DIÀMETRE ROSETS	65 mm	70 mm	70 mm
DIMENSIONS	300 x 470 mm	650 x 1.250 mm	650 x 1.250 mm
PES	45 kg	65 kg	75 kg

	EASYMOUNT EM EM-S1400C	EASYMOUNT EM EM-S1600C
REFERÈNCIA	<b>MA.17.60.00</b>	<b>MA.17.60.01</b>
VELOCITAT LAMINAT	4 m/min.	4 m/min.
AMPLADA MÀXIMA TREBALL	1.400 mm	1.600 mm
OBERTURA MÀXIMA ROSETS	25 mm	25 mm
DIÀMETRE ROSETS	131 mm	131 mm
PLASTIFICACIÓ EN FRED	SÍ	SÍ
DIMENSIONS	1.556 x 577 x 1.070 mm	1.756 x 577 x 1.070 mm
PES	105 kg	107 kg



EASYMOUNT EM

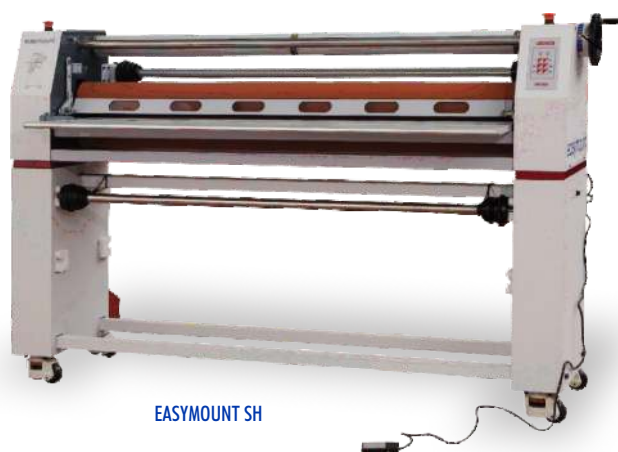

EASYMOUNT SH

	EASYMOUNT SH EM-1200SH	EASYMOUNT SH EM-1400SH	EASYMOUNT SH EM-1600SH
REFERÈNCIA	<b>MA.17.80.00</b>	<b>MA.17.80.01</b>	<b>MA.17.80.02</b>
VELOCITAT LAMINAT	6 m/min.	6 m/min.	6 m/min.
AMPLADA MÀXIMA TREBALL	1.200 mm	1.400 mm	1.600 mm
OBERTURA MÀXIMA ROSETS	25 mm	25 mm	25 mm
DIÀMETRE ROSETS	110 mm	120 mm	130 mm
TEMP. MÀXIMA LAMINAT	0 - 60° C	0 - 60° C	0 - 60° C
PLASTIFICACIÓ EN FRED	SÍ	SÍ	SÍ
DIMENSIONS	1.790 x 648 x 1.248 mm	1.990 x 648 x 1.248 mm	2.190 x 648 x 1.248 mm
PES	178 kg	189 kg	217 kg

# LAMINAT LÍQUID



**Protecció per a treballs d'impressió digital:**

- Llum ultraviolada
- Abrasió i deteriorament
- Resistent a l'aigua



## LAMINAT LÍQUID

REFERÈNCIA	DESCRIPCIÓ	CAPACITAT
<b>CP80.11.00S</b>	Ampolla de laminat líquid BRILLANT	1.000 ml
<b>CP80.31.00S</b>	Ampolla de laminat líquid MAT	1.000 ml

El laminat líquid serveix per a protegir qualsevol element gràfic imprès en tintes solvents i pigmentades. El laminat líquid, que s'aplica amb un simple corró, serveix per a protegir els treballs impresos de l'abrasió, el deteriorament, de l'aigua, el vent, dels raigs UV (pèrdua de color) i de qualsevol factor que pugui malmetre l'impressió digital.

A més a més d'una perfecta protecció, el laminat líquid millora l'aparença visual dels gràfics, ja que realça els colors i incrementa la seva densitat.

Protecció i millora en un sol producte.

Especialment indicat per a lones i canvas.

## KIT PER A LAMINAT LÍQUID

REFERÈNCIA	DESCRIPCIÓ
<b>CP81.90.01S</b>	Conjunt de cubeta i rodets de 110mm

Conjunt de cubeta i rodets per aplicar el laminat líquid.



Protecció BRILLANT



Protecció MAT



# ADHESIUS DE MUNTATGE

## ADHESIU DE MUNTATGE A DUES CARES

Adhesiu de muntatge a dues cares amb diferents tipus d'adhesiu en funció de l'ús que en volguem donar.

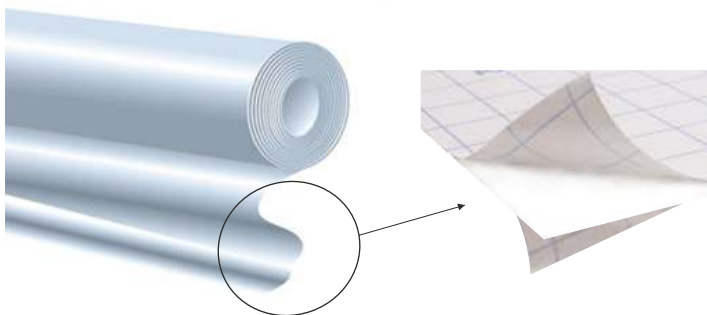

### ADHESIU 2 CARES - PERMANENT/REMOVIBLE

### RITRAMA

REFERÈNCIA	AMPLE x LLARG	ACABAT	DESCRIPCIÓ	MICRATGE	DURABILITAT (ANYS)
<b>DF40.41.02S</b>	1.050 mm x 100 m	PERM/PERM	MONOTAPE 950P CLEAR PERMANENT / PERMANENT	12	3
<b>DF40.51.02S</b>	1.310 mm x 100 m	PERM/PERM	MONOTAPE 950P CLEAR PERMANENT / PERMANENT	12	3
<b>DF40.59.02S</b>	1.530 mm x 100 m	PERM/PERM	MONOTAPE 950P CLEAR PERMANENT / PERMANENT	12	3
<b>DF41.41.02S</b>	1.050 mm x 100 m	PERM/REMOV	MONOTAPE 950R CLEAR PERMANENT / REMOVABLE	12	3
<b>DF41.51.02S</b>	1.310 mm x 100 m	PERM/REMOV	MONOTAPE 950R CLEAR PERMANENT / REMOVABLE	12	3
<b>DF41.59.02S</b>	1.530 mm x 100 m	PERM/REMOV	MONOTAPE 950R CLEAR PERMANENT / REMOVABLE	12	3

**i** Bobines d'adhesiu de doble cara per a muntatges sobre plafons o parets.



### ADHESIU 2 CARES ESPECIAL PER A VIDRES

### RITRAMA

REFERÈNCIA	AMPLE x LLARG	ACABAT	DESCRIPCIÓ	MICRATGE	DURABILITAT (ANYS)
<b>DF41.41.02S</b>	1.050 mm x 50 m	REMOV/PERM	ULTRACRYSTALLINE CLEAR REMOVABLE / PERMANENT	30	3
<b>DF41.52.02S</b>	1.310 mm x 50 m	REMOV/PERM	ULTRACRYSTALLINE CLEAR REMOVABLE / PERMANENT	30	3
<b>DF41.59.02S</b>	1.530 mm x 50 m	REMOV/PERM	ULTRACRYSTALLINE CLEAR REMOVABLE / PERMANENT	30	3

**i** Bobina d'adhesiu doble cara especialment indicada per a vidres. Adhesiu a 2 cares, per una cara porta un adhesiu especial removable que no deixa residus. L'adhesiu removable està protegit per un revestiment de pel·licula estampada semitransparent amb un dibuix de quadrícula blava que permet que l'aire surti un cop aplicat l'adhesiu i no quedin bombolles a l'imatge.

# PORTABOBINES



**MOBIL ROLL 12**



**MOBIL ROLL 16**

REFERÈNCIA	CP85.00.01S	CP85.00.02S
LLARGADA x AMPLE x ALT	580 x 425 x 390 mm	600 x 620 x 420 mm
Nº DE BOBINES	12	16
AMPLADA MÀXIMA BOBINA	180 mm	180 mm
NUCLI	2"	3"
LLARGADA MÀXIMA BOBINA	1.620 mm	1.620 mm
PES MÀXIM SUPORTAT	460 Kg	460 Kg
PES	14'5 kg	22'3 kg



**ROLL RACK**

REFERÈNCIA	CP85.00.03S
LLARGADA x AMPLE x ALT	1.000 x 850 x 1.860 mm
Nº DE BOBINES	36
AMPLADA MÀXIMA BOBINA	170 mm
NUCLI	2" / 3"
LLARGADA MÀXIMA BOBINA	1.200 mm
PES MÀXIM SUPORTAT	460 Kg
PES	75 kg



**BURRO PORTABOBINES**

REFERÈNCIA	CP85.99.95S
LLARGADA x AMPLE x ALT	1.840 x 440 x 1.475 mm
Nº DE BOBINES	15
AMPLADA MÀXIMA BOBINA	160 mm
NUCLI	2" / 3"
LLARGADA MÀXIMA BOBINA	1.620 mm
PES MÀXIM SUPORTAT	460 Kg
PES	45 kg (Burro) + 32 Kg (Barres)

**i** Inclou 15 barres per a subjectar bobines.



### TAULA PORTABOBINES

REFERÈNCIA	<b>CP85.00.04S</b>
LLARGADA x AMPLE x ALT	1.170 x 1.860 x 965 mm
Nº DE BOBINES	56
AMPLADA MÀXIMA BOBINA	180 mm
NUCLI	2" / 3"
LLARGADA MÀXIMA BOBINA	600 mm
PES MÀXIM SUPORTAT	460 Kg
PES	65 kg

**i** L'estructura i el taulell es venen per separat

### CARRO PORTABOBINES

REFERÈNCIA	<b>CP85.10.01S</b>
LLARGADA x AMPLE x ALT	1.256 x 620 x 1.200 mm
PES MÀXIM SUPORTAT	460 Kg
PES	44'5 kg

**i** És possible unir els mòduls per moure materials grans



### CLIPS SUBJECTA-BOBINES

REFERÈNCIA	DESCRIPCIÓ	TAMANYS	UNITATS PAQUET
<b>CP85.50.02S</b>	Clips Subjecta-Bobines	L (25 u.) + XL (25 u.)	50
<b>CP85.50.03S</b>	Clips Subjecta-Bobines	L (6 u.) + XL (6 u.)	12

Pràctics Clips per a subjectar qualsevol tipus de bobina ja començada. Disponibles en dues mides L i XL per tal d'abraçar el màxim de diàmetres possibles.

# CARTRÓ PLOMA



Sense  
adhesiu

Adhesiu  
1 cara



**SET**

## CARTRÓ PLOMA LOW COST

**Blanc**



DESCRIPCIÓ	GRUIX	MIDES	UNITATS PAQUET	REFERÈNCIA	REFERÈNCIA
Cartró ploma LOW COST	3 mm	DIN-A4 (210x297mm)	80	CM.10.03.21	CM.11.03.21S
Cartró ploma LOW COST	3 mm	DIN-A3 (297x420mm)	40	CM.10.03.29	CM.11.03.29S
Cartró ploma LOW COST	3 mm	70 x 100 cm	40	CM.10.03.70S	CM.11.03.70S
Cartró ploma LOW COST	3 mm	100 x 140 cm	25	CM.10.03.10S	CM.11.03.10S
Cartró ploma LOW COST	3 mm	100 x 200 cm	25	CM.10.03.20S	CM.11.03.20S
Cartró ploma LOW COST	5 mm	DIN-A4 (210x297mm)	50	CM.10.05.21S	CM.11.05.21
Cartró ploma LOW COST	5 mm	DIN-A3 (297x420mm)	25	CM.10.05.29	CM.11.05.29
Cartró ploma LOW COST	5 mm	70 x 100 cm	25	CM.10.05.70	CM.11.05.70
Cartró ploma LOW COST	5 mm	100 x 140 cm	25	CM.10.05.10	CM.11.05.10
Cartró ploma LOW COST	5 mm	100 x 200 cm	25	CM.10.05.20S	CM.11.05.20S
Cartró ploma LOW COST	5 mm	122 x 144 cm	20	CM.10.05.12S	CM.11.05.12S
* Cartró ploma ST LOW COST	5 mm	152 x 305 cm	16	CM.10.05.19S	CM.11.05.19S
Cartró ploma LOW COST	10 mm	DIN-A4 (210x297mm)	30	CM.10.10.21S	CM.11.10.21S
Cartró ploma LOW COST	10 mm	DIN-A3 (297x420mm)	10	CM.10.10.29S	CM.11.10.29
Cartró ploma LOW COST	10 mm	70 x 100 cm	15	CM.10.10.70	CM.11.10.70
Cartró ploma LOW COST	10 mm	100 x 140 cm	15	CM.10.10.09	CM.11.10.09
Cartró ploma LOW COST	10 mm	100 x 200 cm	10	CM.10.10.20	CM.11.10.20
Cartró ploma LOW COST	10 mm	122 x 244 cm	10	CM.10.10.12S	CM.11.10.12S
* Cartró ploma ST LOW COST	10 mm	152 x 305 cm	8	CM.10.10.19	CM.11.10.19S

**Negre**

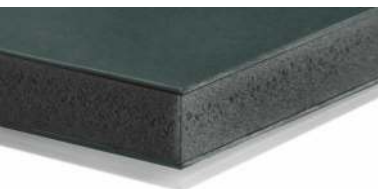

Cartró ploma LOW COST NEGRE	5 mm	DIN-A4 (210x297mm)	50	CM.20.05.21S	CM.21.05.21S
Cartró ploma LOW COST NEGRE	5 mm	DIN-A3 (297x420mm)	25	CM.20.05.29	CM.21.05.29S
Cartró ploma LOW COST NEGRE	5 mm	70 x 100 cm	25	CM.20.05.70S	CM.21.05.70
Cartró ploma LOW COST NEGRE	5 mm	100 x 200 cm	25	CM.20.05.20S	CM.21.05.20
Cartró ploma LOW COST NEGRE	10 mm	DIN-A4 (210x297mm)	30	CM.20.10.21S	CM.21.10.21S
Cartró ploma LOW COST NEGRE	10 mm	DIN-A3 (297x420mm)	15	CM.20.10.29S	CM.21.10.29S
Cartró ploma LOW COST NEGRE	10 mm	70 x 100 cm	15	CM.20.10.70S	CM.21.10.70
Cartró ploma LOW COST NEGRE	10 mm	100 x 200 cm	10	CM.20.10.20S	CM.21.10.20S

Cartró ploma ultralleuger amb ànima de poliestirè blanc o negre ideal cobert amb cartolina de 150g per a qualsevol treball de petita cartelleria.

\* Cartró ploma cobert amb cartolina de 240g.





### CARTRÓ PLOMA LOW COST AMB ALUMINI

DESCRIPCIÓ	GRUIX	MIDES	UNITATS PAQUET	REFERÈNCIA	REFERÈNCIA
Cartró ploma alumini LC	5 mm	70 x 100 cm	25	<b>CM.15.05.70S</b>	<b>CM.18.05.70S</b>
Cartró ploma alumini LC	5 mm	100 x 140 cm	25	<b>CM.15.05.10S</b>	<b>CM.18.05.10</b>
Cartró ploma alumini LC	5 mm	152 x 305 cm	15	<b>CM.15.05.15S</b>	<b>CM.18.05.15S</b>
Cartró ploma alumini LC	10 mm	70 x 100 cm	15	<b>CM.15.10.70S</b>	<b>CM.18.10.70</b>
Cartró ploma alumini LC	10 mm	100 x 140 cm	15	<b>CM.15.10.10S</b>	<b>CM.18.10.10</b>
Cartró ploma alumini LC	10 mm	153 x 305 cm	10	<b>CM.15.10.15S</b>	<b>CM.18.10.15S</b>

Cartró ploma amb nucli de poliestirè blanc que duu una fina capa d'alumini al seu interior que dona més rigidesa al foam.

### KAPAFIX Cartró ploma KAPAFix



DESCRIPCIÓ	GRUIX	MIDES	UNITATS PAQUET	REFERÈNCIA
Cartró ploma KAPAFix	5 mm	70 x 100 cm	24	<b>CM.30.05.70</b>
Cartró ploma KAPAFix	5 mm	100 x 140 cm	24	<b>CM.30.05.10</b>
Cartró ploma KAPAFix	5 mm	140 x 300 cm	18	<b>CM.30.05.14S</b>
Cartró ploma KAPAFix	5 mm	153 x 305 cm	16	<b>CM.30.05.15S</b>
Cartró ploma KAPAFix	10 mm	70 x 100 cm	12	<b>CM.30.10.70</b>
Cartró ploma KAPAFix	10 mm	100 x 140 cm	12	<b>CM.30.10.10</b>
Cartró ploma KAPAFix	10 mm	140 x 300 cm	12	<b>CM.30.10.14S</b>
Cartró ploma KAPAFix	10 mm	153 x 305 cm	8	<b>CM.30.10.15S</b>

Cartró ploma ignífug d'alta qualitat amb ànima de poliuretà gris adhesivat 1 cara i reforçat amb una capa d'alumini a cada cara ideal per a muntar cartells de gran format.

**i** El cartró ploma Kapa Fix té protecció contra incendis segons normativa DIN 4102 B2/EN 13501-1:E



# ACCESSORIS PER A CARTRÓ PLOMA

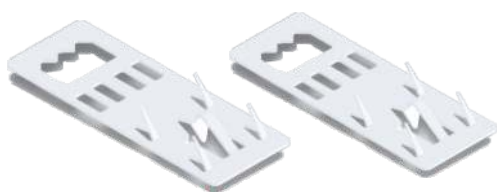

## PENJADORS METÀL·LICS PER A FOAM

REFERÈNCIA	DESCRIPCIÓ	UNITATS PAQUET
<b>CP30.22.00</b>	Penjador metàl·lic a pressió	200

Penjadors metàl·lics a pressió especials per a penjar cartells muntats en foam.



## PENJADORS ADHESIUS PER A FOAM

REFERÈNCIA	DESCRIPCIÓ	UNITATS PAQUET
<b>CP30.11.00</b>	Penjador transparent adhesiu	100

Penjadors de plàstic transparent especials per a penjar cartells muntats en foam.



## ESCAIRES DE PROTECCIÓ PER A FOAM

REFERÈNCIA	DESCRIPCIÓ	UNITATS PAQUET
<b>CP30.99.99</b>	Escaires per a Foam de 10mm	1.000

Escaires de cartró ondulat especialment dissenyats per a la protecció de plafons de foam. Entregui els seus treballs ben protegits.

# SUPORTS PLÀSTICS



Sense adhesiu

## Polipropilè CEL·LULAR



DESCRIPCIÓ	GRUIX	MIDES	UNITATS PAQUET	REFERÈNCIA
Polipropilè CEL·LULAR 600g BLANC	3'5 mm	120 x 200 cm	15	<b>CM.70.35.12S</b>
Polipropilè CEL·LULAR 600g BLANC	3'5 mm	305 x 205 cm	15	<b>CM.70.35.20S</b>
Polipropilè CEL·LULAR 600g BLANC	5 mm	305 x 205 cm	15	<b>CM.70.55.20S</b>

**i** Servei de tall a mida sense cost adicional



## PVC ESCUMAT

Sense adhesiu

DESCRIPCIÓ	GRUIX	MIDES	UNITATS PAQUET	REFERÈNCIA
PVC ESCUMAT BLANC	1 mm	205 x 152,5 cm	10	<b>CM.43.01.19S</b>
PVC ESCUMAT BLANC	1 mm	205 x 305 cm	5	<b>CM.43.01.20S</b>
PVC ESCUMAT BLANC	2 mm	156 x 305 cm	7	<b>CM.43.02.12S</b>
PVC ESCUMAT BLANC	3 mm	156 x 152,5 cm	10	<b>CM.43.03.11S</b>
PVC ESCUMAT BLANC	3 mm	156 x 305 cm	5	<b>CM.43.03.12S</b>
PVC ESCUMAT BLANC	3 mm	205 x 305 cm	5	<b>CM.43.03.20S</b>
PVC ESCUMAT BLANC	4 mm	205 x 305 cm	4	<b>CM.43.04.20S</b>
PVC ESCUMAT BLANC	5 mm	156 x 152,5 cm	6	<b>CM.43.05.11S</b>
PVC ESCUMAT BLANC	5 mm	156 x 305 cm	3	<b>CM.43.05.12S</b>
PVC ESCUMAT BLANC	5 mm	205 x 305 cm	3	<b>CM.43.05.20S</b>
PVC ESCUMAT BLANC	10 mm	156 x 305 cm	3	<b>CM.43.10.12S</b>
PVC ESCUMAT BLANC	19 mm	156 x 305 cm	1	<b>CM.43.19.12S</b>



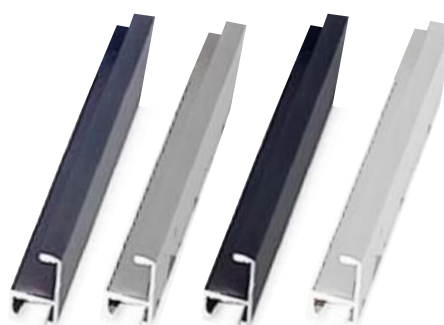
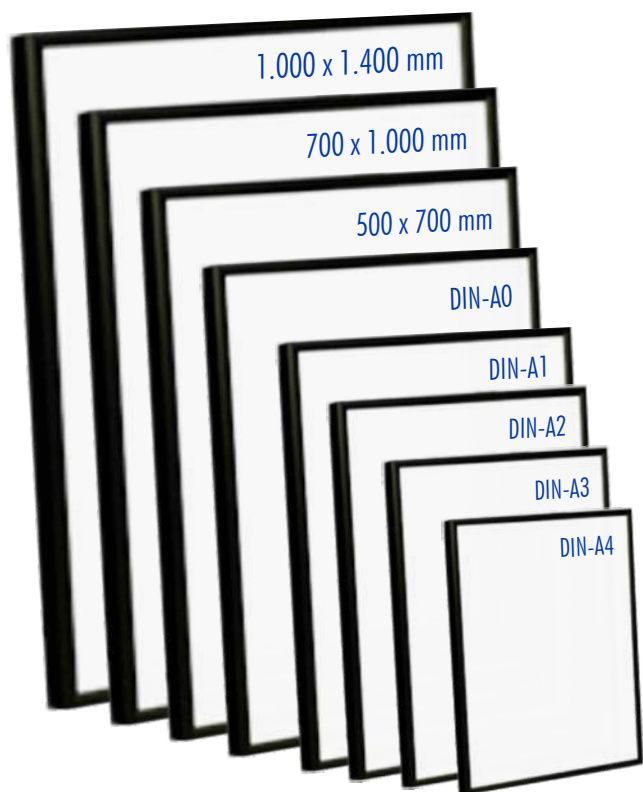

**i** Servei de tall a mida sense cost adicional

# PERFILS D'ALUMINI



## KITS PERFILS D'ALUMINI 16x20mm

\* El KIT el formen 4 barres de les mides interiors senyalades. Per a completar el marc, cal afegir el KIT especial de muntatge.

	 <b>NEGRE MAT</b>	 <b>PLATA MAT</b>	 <b>NEGRE BRILLANT</b>	 <b>BLANC BRILLANT</b>
<b>1.000 x 1.400 mm</b>	CN.20.99.33	CN.20.99.38	CN.20.99.30	CN.20.99.51
<b>700 x 1.000 mm</b>	CN.20.70.33	CN.20.70.38	CN.20.70.30	CN.20.70.51
<b>500 x 700 mm</b>	CN.20.50.33	CN.20.50.38	CN.20.50.30	CN.20.50.51
<b>DIN-A0</b>	CN.20.00.33	CN.20.00.38	CN.20.00.30	CN.20.00.51
<b>DIN-A1</b>	CN.20.01.33	CN.20.01.38	CN.20.01.30	CN.20.01.51
<b>DIN-A2</b>	CN.20.02.33	CN.20.02.38	CN.20.02.30	CN.20.02.51
<b>DIN-A3</b>	CN.20.03.33	CN.20.03.38	CN.20.03.30	CN.20.03.51
<b>DIN-A4</b>	CN.20.04.33	CN.20.04.38	CN.20.04.30	CN.20.04.51

## KIT DE MUNTATGE

REFERÈNCIA	DESCRIPCIÓ	UNITATS PAQUET
<b>CN.00.01.00</b>	Kit de muntatge marcs d'alumini	100
<b>CN.00.00.10</b>	Kit de muntatge marcs d'alumini	10

Cada Kit inclou:

- 4 escaires
- 4 escaires amb cargols
- 2 penjadors de paret
- 8 molles de subjecció





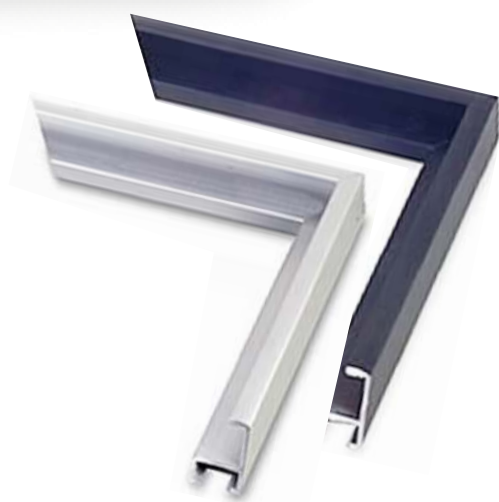

## Perfils de 16 x 20 mm

Barres de 3 metres

REFERÈNCIA	COLOR	UNITATS PAQUET
CN.20.30.30	Negre brillant	10
CN.20.30.33	Negre mat	10
CN.20.30.40S	Plata brillant	10
CN.20.30.38	Plata mat	10
CN.20.30.51	Blanc	10
CN.20.30.31S	Vermell	10
CN.20.30.29S	Cobalt	10
CN.20.30.96S	Bronze	10
CN.20.30.97S	Titani	10
CN.20.30.99S	Ivori	10
CN.20.30.39S	Or mat	10
CN.20.30.20S	Gris fosc	10
CN.20.30.11S	Gris clar	10
CN.20.30.09S	Blau	10
CN.20.30.23S	Groc	10
CN.20.30.84S	Verd	10
CN.20.30.49S	Granat	10
CN.20.30.32S	Marró	10

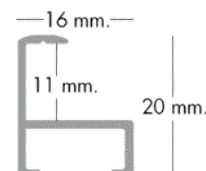

## SERVEI DE TALLS A MIDA

Disposem de **Taller PROPI** per el servei de tall de barres a 45° a les mides desitjades.

## Perfils de 16 x 20 mm

REFERÈNCIA (fins a 15 m)	REFERÈNCIA (a partir de 15 m)	MIDES DEL TALL
CN.20.00.01	CN.20.15.01	Barres tallades fins a 1 m
CN.20.00.02	CN.20.15.02	Barres tallades entre 1-2 m
CN.20.00.03	CN.20.15.03	Barres tallades entre 2-3 m

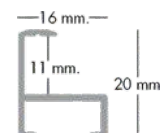

**i** Les comandes que superen els 15 m en barres tallades tenen preus especials. Consulti'ns.

## KIT MARC DE FOTOS 15x20cm

REFERÈNCIA	COLOR	UNITATS PAQUET
<b>CN.20.20.30</b>	● Negre brillant	10
<b>CN.20.20.33</b>	● Negre mat	10
<b>CN.20.20.38</b>	● Plata mat	10
<b>CN.20.20.51</b>	○ Blanc brillant	10

Cada Kit de marc de fotos inclou:

- Perfils d'alumini
- Kit de muntatge
- PVC transparent efecte vidre
- Porta trasera amb peu de subjecció



## PROTECTORS

REFERÈNCIA	DESCRIPCIÓ	MIDES	UNITATS CAIXA
<b>DO.26.60.60S</b>	Cantoneres d'escuma forma U-60	2 m	60
<b>DO.26.30.125</b>	Cantoneres d'escuma forma U-30	2 m	125
<b>DO.26.40.60S</b>	Cantoneres d'escuma forma O-40	2 m	75
<b>DO.26.45.24S</b>	Cantoneres d'escuma forma L-45	2 m	240

Cantoneres d'escuma per a la protecció de quadres, plafons...

**i** Possibilitat de subministrar altres quantitats.

# BASTIDORS PER A LA CONFECCIÓ DE QUADRES

Bastidors de fusta i accessoris per a confeccionar quadres impresos en canvas. Tots els bastidors tenen els perfils especialment polits i arrodonits per al mínim contacte del canvas amb el bastidor, de forma que no deixi marques ni ombres. Els bastidors es realitzen a partir de llistons de fusta encaixats, als que es poden afegir barres de reforç i tascons.

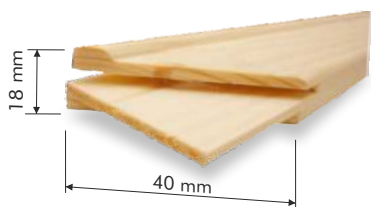

## LLISTONS DE FUSTA 18 x 40 mm

REFERÈNCIA	DESCRIPCIÓ	LLARGADA	UNITATS PAQUET
<b>CO.18.00.20S</b>	Llistó de fusta de secció 18 x 40 mm	20 cm	50
<b>CO.18.00.30S</b>	Llistó de fusta de secció 18 x 40 mm	30 cm	50
<b>CO.18.00.40S</b>	Llistó de fusta de secció 18 x 40 mm	40 cm	50
<b>CO.18.00.50S</b>	Llistó de fusta de secció 18 x 40 mm	50 cm	50
<b>CO.18.00.60S</b>	Llistó de fusta de secció 18 x 40 mm	60 cm	50
<b>CO.18.00.70S</b>	Llistó de fusta de secció 18 x 40 mm	70 cm	50
<b>CO.18.00.75S</b>	Llistó de fusta de secció 18 x 40 mm	75 cm	50
<b>CO.18.00.80S</b>	Llistó de fusta de secció 18 x 40 mm	80 cm	50
<b>CO.18.00.90S</b>	Llistó de fusta de secció 18 x 40 mm	90 cm	50
<b>CO.18.01.00S</b>	Llistó de fusta de secció 18 x 40 mm	100 cm	50

Llistons de fusta de secció de 18 x 40 mm per a confeccionar bastidors impresos en canvas. Sistema especial on cada llistó encaixa en el següent per pressió i sense necessitat d'utilitzar grapes o claus, per tal de poder combinar diferents mides.



## BARRES DE REFORÇ 18 x 40 mm

REFERÈNCIA	DESCRIPCIÓ	LLARGADA
<b>CO.18.10.90S</b>	Barra de reforç per a bastidor de 18 mm	90 cm
<b>CO.18.11.00S</b>	Barra de reforç per a bastidor de 18 mm	100 cm

Barres transversals de reforç (Cross Bar) recomanades per a bastidors grans (a partir dels 90 cm), per tal d'assegurar estabilitat i rigidesa del quadre.



## TASCONS DE REFORÇ

REFERÈNCIA	DESCRIPCIÓ	UNITATS x PAQUET
<b>CO.90.50.40</b>	Tascons de fusta per a bastidors	40 unitats
<b>CO.90.51.00</b>	Tascons de fusta per a bastidors	100 unitats

Tascons de reforç per a bastidors de qualsevol tamany de quadre. Recomanats tant per a tamanyos de quadres petits o grans, ajuden a donar rigidesa a tota l'estructura.

## ESCAIRES DE PROTECCIÓ

REFERÈNCIA	DESCRIPCIÓ	UNITATS x PAQUET
<b>CO.18.30.41</b>	Escaires de protecció de cartró	40 unitats
<b>CO.18.35.01</b>	Escaires de protecció de cartró	500 unitats

Escaires de protecció de cartró ondulat de 20 mm i automuntables per a protegir el canvas de cops, especials per a bastidors de 18 x 40 mm.



## BASTIDORS PER A LA CONFECCIÓ DE QUADRES

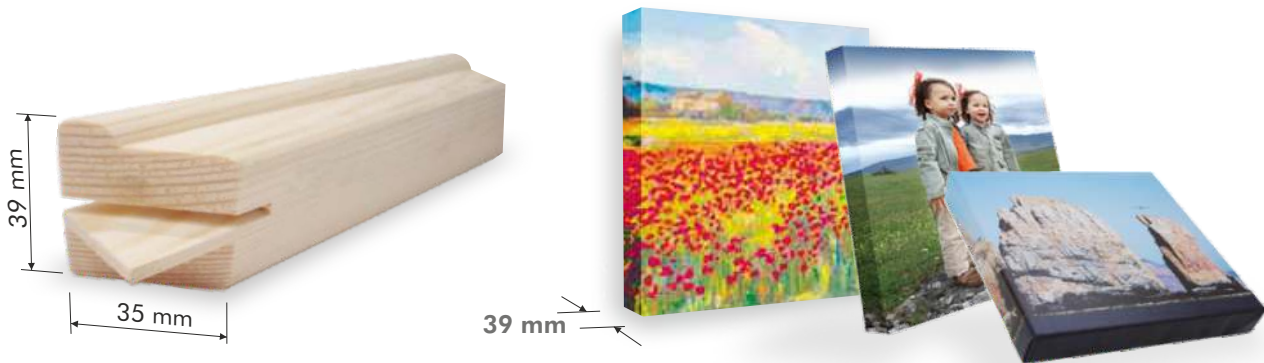

### LLISTONS DE FUSTA 39 x 35 mm

REFERÈNCIA	DESCRIPCIÓ	LLARGADA
CO.39.00.20	Llistó de fusta de secció 39 x 35 mm	20 cm
CO.39.00.30	Llistó de fusta de secció 39 x 35 mm	30 cm
CO.39.00.40	Llistó de fusta de secció 39 x 35 mm	40 cm
CO.39.00.50	Llistó de fusta de secció 39 x 35 mm	50 cm
CO.39.00.60	Llistó de fusta de secció 39 x 35 mm	60 cm
CO.39.00.70	Llistó de fusta de secció 39 x 35 mm	70 cm
CO.39.00.75	Llistó de fusta de secció 39 x 35 mm	75 cm
CO.39.00.80	Llistó de fusta de secció 39 x 35 mm	80 cm
CO.39.00.90	Llistó de fusta de secció 39 x 35 mm	90 cm
CO.39.01.00	Llistó de fusta de secció 39 x 35 mm	100 cm
CO.39.01.20	Llistó de fusta de secció 39 x 35 mm	120 cm
CO.39.01.35	Llistó de fusta de secció 39 x 35 mm	135 cm



Llistons de fusta de secció de 39 x 35 mm per a confeccionar bastidors impresos en canvas. Sistema especial on cada llistó encaixa en el següent per pressió i sense necessitat d'utilitzar grapes o claus, per tal de poder combinar diferents mides.

### BARRES DE REFORÇ 39 x 35 mm

REFERÈNCIA	DESCRIPCIÓ	LLARGADA
CO.39.11.00	Barra de reforç per a bastidor de 39 mm	100 cm
CO.39.11.35	Barra de reforç per a bastidor de 39 mm	135 cm

Barres transversals de reforç (Cross Bar) recomanades per a bastidors grans (a partir dels 90 cm), per tal d'assegurar estabilitat i rigidesa del quadre.



### TASCONS DE REFORÇ

REFERÈNCIA	DESCRIPCIÓ	UNITATS x PAQUET
CO.90.50.40	Tascons de fusta per a bastidors	40 unitats
CO.90.51.00	Tascons de fusta per a bastidors	100 unitats

Tascons de reforç per a bastidors de qualsevol tamany de quadre. Recomanats tant per a tamanyes de quadres petits o grans, ajuden a donar rigidesa a tota l'estructura.

# ACCESSORIS PER A LA CONFECCIÓ DE QUADRES



## PINCES DE TENSÍÓ

REFERÈNCIA	DESCRIPCIÓ
<b>CO.90.00.025</b>	Pinça de tensió Professional de 15 cm

Pinces especials per a tensor i muntar canvas en els bastidors.



## SOFTWARE MOSAIC

REFERÈNCIA	DESCRIPCIÓ
<b>MB.90.00.055</b>	Software Mosaic

Software intuïtiu i pràctic que permet dividir la imatge en diferents parts per després poder imprimir.



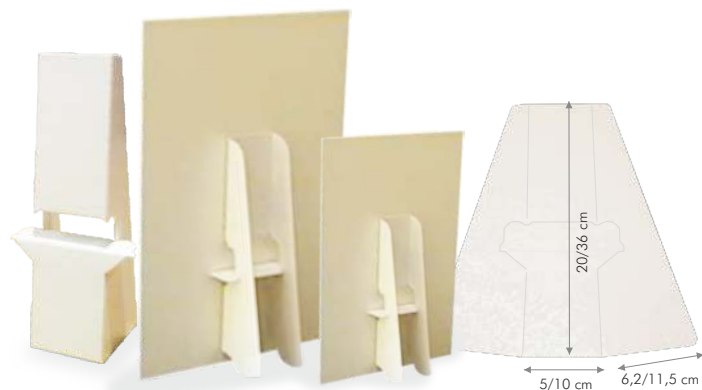
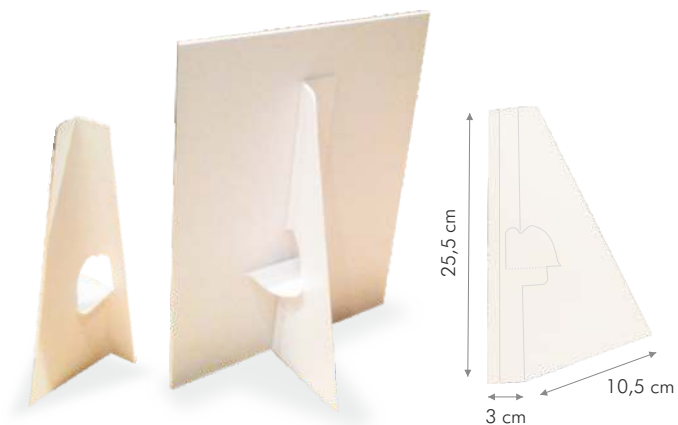

### PEANYES SIMPLES

REFERÈNCIA	DESCRIPCIÓ	MIDES (ALT x AMPLE x FONS)	UNITATS PAQUET
<b>CP35.30.50</b>	Peanyes SIMPLES de cartró de 800g PREMIUM adhesives	25,5 x 3 x 10,5 cm	50

### PEANYES DOBLES PETITES

REFERÈNCIA	DESCRIPCIÓ	MIDES (ALT x AMPLE x FONS)	UNITATS PAQUET
<b>CP35.50.20</b>	Peanyes DOBLES de cartró de 800g PREMIUM	20 x 5 x 6,2 cm	25
<b>CP35.50.36</b>	Peanyes DOBLES de cartró de 800g PREMIUM	36 x 10 x 11,5 cm	25

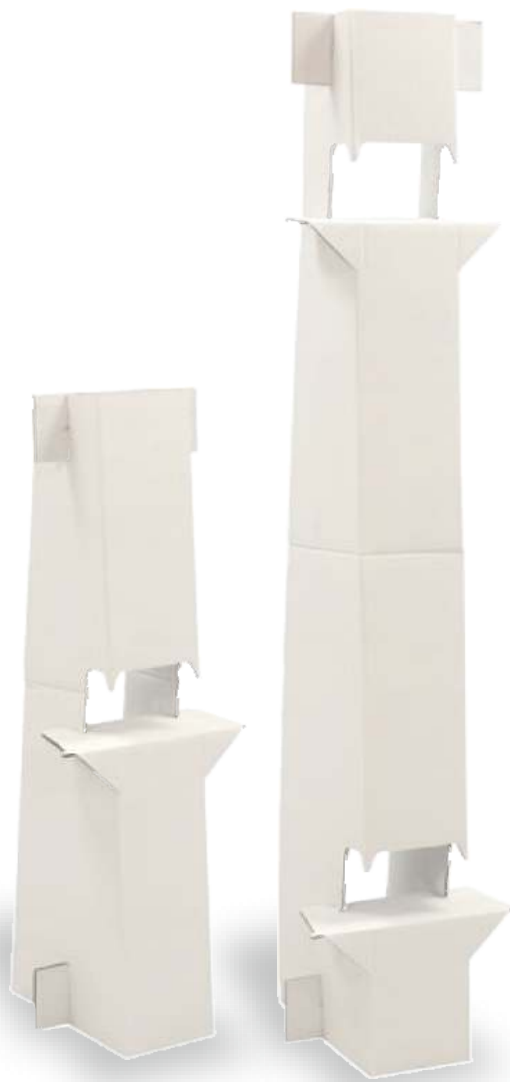

### PEANYES DOBLES GRANS

REFERÈNCIA	DESCRIPCIÓ	MIDES (ALT x AMPLE x FONS)	UNITATS PAQUET
<b>CV91.24.44S</b>	Peanya DOBLE de cartró BLANC	47 x 15'5 x 15 cm	50
<b>CV91.21.16</b>	Peanya DOBLE de cartró BLANC	68 x 22 x 20 cm	20
<b>CV91.24.45</b>	Peanya DOBLE de cartró BLANC	90 x 24 x 28 cm	20
<b>CV91.24.46</b>	Peanya DOBLE de cartró BLANC	138 x 29 x 28 cm	20

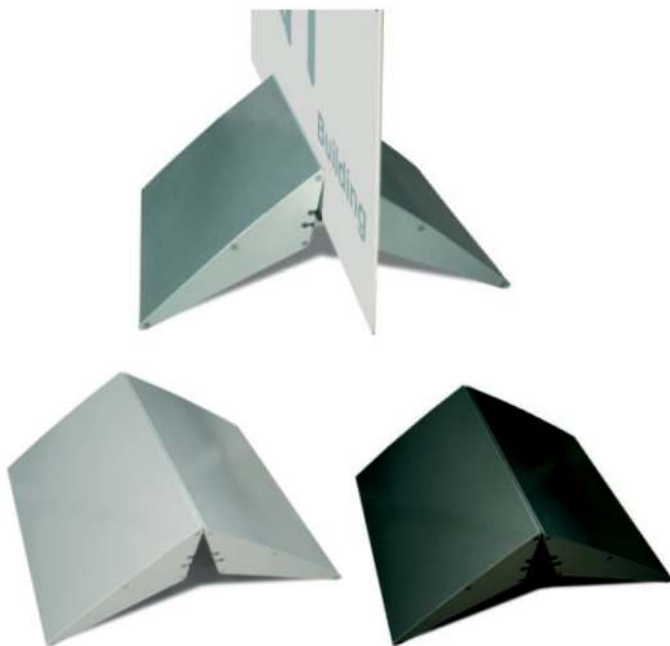

**BASE ALUMINI PER A FOAM**

REFERÈNCIA	DESCRIPCIÓ	UNITATS PAQUET
CV91.08.29S	Base d'alumini PLATA de 200 mm d'amplada	1
CV91.08.69S	Base d'alumini PLATA de 350 mm d'amplada	1
CV91.08.70S	Base d'alumini PLATA de 550 mm d'amplada	1
CV91.08.28S	Base d'alumini NEGRE de 200 mm d'amplada	1
CV91.08.77S	Base d'alumini NEGRE de 350 mm d'amplada	1
CV91.08.80S	Base d'alumini NEGRE de 550 mm d'amplada	1

Base d'alumini per a la col·locació de foam o suports gràfics rígids. Permet subjectar suports de 3 mm a 26 mm de gruix.



**BASE ACER PER A FOAM**

REFERÈNCIA	DESCRIPCIÓ	UNITATS PAQUET
CV91.00.65S	Base d'alumini PLATA de 300 mm d'amplada	1
CV91.00.66S	Base d'alumini PLATA de 500 mm d'amplada	1
CV91.37.13S	Base d'alumini PLATA de 800 mm d'amplada	1
CV91.37.15S	Base d'alumini PLATA de 1000 mm d'amplada	1
CV91.37.11S	Base d'alumini NEGRE de 300 mm d'amplada	1
CV91.37.12S	Base d'alumini NEGRE de 500 mm d'amplada	1
CV91.37.14S	Base d'alumini NEGRE de 800 mm d'amplada	1
CV91.37.16S	Base d'alumini NEGRE de 1000 mm d'amplada	1

Base d'acer per a la col·locació de foam o suports gràfics rígids. Permet subjectar suports de 3 mm a 20 mm de gruix.



### BASE EXPOSITORA PER A FOAM

REFERÈNCIA	DESCRIPCIÓ	MIDA	COLOR	UNITATS PAQUET
<b>CV.91.08.98S</b> <b>CV.91.08.38S</b>	Base RODONA expositora d'acer. Base RODONA expositora d'acer.	300 mm 300 mm	 	2 2
<b>CV.91.08.94S</b> <b>CV.91.08.95S</b>	Base QUADRADA expositora d'acer. Base QUADRADA expositora d'acer.	295 x 295 mm 295 x 295 mm	 	2 2
<b>CV.91.37.24S</b> <b>CV.91.37.23S</b>	Base QUADRADA XL expositora d'acer. Base QUADRADA XL expositora d'acer.	500 x 500 mm 500 x 500 mm	 	1 1

Base d'acer per a la col·locació de foam o suports gràfics rígids.  
Permet subjectar suports de fins a 10 mm de gruix.







### KITS DE PENJADORS DE BARNILLA

REFERÈNCIA	DESCRIPCIÓ	COLOR	LLARGADA	UNITATS PAQUET
<b>CV.91.06.03S</b>	Barnilla horitzontal	Transparent	500 mm	12
<b>CV.91.06.04S</b>	Barnilla horitzontal	Blanc	500 mm	12
<b>CV.91.06.05S</b>	Barnilla horitzontal	Negre	500 mm	12
<b>CV.91.06.06S</b>	Barnilla horitzontal	Transparent	800 mm	12
<b>CV.91.06.07S</b>	Barnilla horitzontal	Blanc	800 mm	12
<b>CV.91.06.08S</b>	Barnilla horitzontal	Negre	800 mm	12
<b>CV.91.06.09S</b>	Barnilla horitzontal	Transparent	1.000 mm	12
<b>CV.91.06.10S</b>	Barnilla horitzontal	Blanc	1.000 mm	12
<b>CV.91.06.11S</b>	Barnilla horitzontal	Negre	1.000 mm	12

Barnilla de plàstic horitzontal per a penjar cartells: pòsters, plòters, etc... Màxima subjecció. Cada barra inclou 2 penjadors.



### KIT DE BARRES DE FIXACIÓ PER A LONES

REFERÈNCIA	DESCRIPCIÓ	UNITATS PAQUET
<b>CV.70.01.02</b>	Kit: 2 barres fins a 1 m + 2 penjadors + 4 taps de plàstic	1
<b>CV.70.01.03</b>	Kit: 2 barres fins a 1,5 m + 2 penjadors + 4 taps de plàstic	1
<b>CV.70.01.04</b>	Kit: 2 barres fins a 2 m + 3 penjadors + 4 taps de plàstic	1
<b>CV.70.01.05</b>	Kit: 2 barres fins a 3 m + 3 penjadors + 4 taps de plàstic	1

Kit de barres d'alumini ideal per a la fixació de lones. Consta de perfils superior i inferior, 2 penjadors i quatre taps laterals.

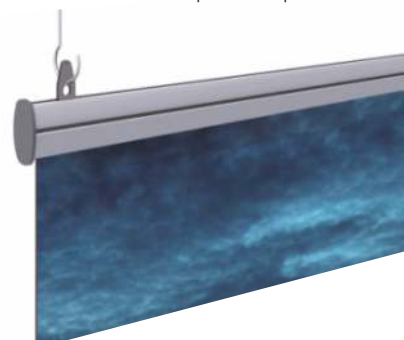

### KIT DE BARRES DE FIXACIÓ PER A PÒSTERS

REFERÈNCIA	DESCRIPCIÓ	UNITATS PAQUET
<b>CV.91.05.71S</b>	Kit: 1 barra de 0'5 m + 2 penjadors + 2 taps de plàstic	1
<b>CV.91.01.91S</b>	Kit: 1 barra de 0'8 m + 2 penjadors + 2 taps de plàstic	1
<b>CV.91.05.72S</b>	Kit: 1 barra de 1 m + 2 penjadors + 2 taps de plàstic	1
<b>CV.91.01.93S</b>	Kit: 1 barra de 1,2 m + 2 penjadors + 2 taps de plàstic	1
<b>CV.91.05.71S</b>	Kit: 1 barra de 1,5 m + 2 penjadors + 2 taps de plàstic	1

Kit de barres d'alumini ideal per a la fixació de pòsters. Consisteix de perfil superior, 2 penjadors i 2 taps laterals.



### PISTOLA DE COLA ADHESIVA

REFERÈNCIA	DESCRIPCIÓ
<b>CP50.01.02S</b> <b>CP50.01.03S</b>	Pistola de termoencolat d'ús moderat. Barres de cola de 12 mm Ø i 30 cm de llarg

Pistola de termoencolat d'ús moderat indicada per al muntatge d'elements gràfics.



+

=



### ESPRAI ADHESIU PER A MUNTATGE

REFERÈNCIA	DESCRIPCIÓ	CAPACITAT
<b>CP50.03.02</b>	Esprai d'adhesiu PERMANENT/REMOVIBLE Super 77 3M	500 ml

Esprai d'adhesiu especial pel muntatge de cartellera.



### FIL DE NYLON

REFERÈNCIA	DESCRIPCIÓ	UNITATS x PAQUET
<b>CV91.23.73S</b>	Rotllo de fil de nylon de 0,5mm de diàmetre. Cada un té una llargada de 5 metres.	20



### CINTA ADHESIVA DOBLE CARA

REFERÈNCIA	DESCRIPCIÓ	MIDES	ROTLLS x PAQUET
<b>CP50.26.19</b>	Rotllo de cinta adhesiva 2 cares especial MUNTATGES	19mm x 50m	4
<b>CP50.26.25</b>	Rotllo de cinta adhesiva 2 cares especial MUNTATGES	25mm x 50m	4
<b>CP50.55.19</b>	Rotllo de cinta adhesiva 2 cares especial LONES	19mm x 50m	4
<b>CP50.55.02S</b>	Rotllo de cinta adhesiva 2 cares especial LONES	25mm x 50m	4



### GOTA ADHESIVA

REFERÈNCIA	DESCRIPCIÓ	GOTES x BOBINA
<b>CP50.30.01S</b>	Bobina amb gotes de Ø 10 mm amb adhesiu REMOVIBLE	5.000
<b>CP50.30.02S</b>	Bobina amb gotes de Ø 10 mm amb adhesiu SEMI-PERMANENT	5.000
<b>CP50.30.03S</b>	Bobina amb gotes de Ø 10 mm amb adhesiu PERMANENT	5.000



### IMANT ADHESIU

REFERÈNCIA	DESCRIPCIÓ
<b>CP60.01.00S</b>	Rotllo per a imant adhesiu una cara. Mides rotllo: 12 mm x 50 m

Rotllo d'imatge adhesiu 1 cara especial per a muntatges d'estructures de gran format.



CP60.02.03



CP60.04.15S

### VELCROS

REFERÈNCIA	DESCRIPCIÓ
<b>CP60.02.03</b>	Cinta Velcro blanc. 2 cm x 25 m
<b>CP60.03.15S</b>	Botons Velcro BLANC. 15 mm Ø (1.300 u.)
<b>CP60.04.15S</b>	Botons Velcro NEGRE. 15 mm Ø (1.300 u.)

Rotllos de Velcro ideals per a muntatges de pòsters en paret o estructures i displays.

CP60.03.15





### BOSES CIRCULARS PER A PÒSTERS

REFERÈNCIA	DESCRIPCIÓ	MIDES	UNITAT DE VENDA	MÍNIM DE VENDA
<b>CP70.12.50</b>	Bossa blanca de PVC de 50 micres	Ample 12 cm	Bobina 500 m	10 bobines
<b>CP70.22.50</b>	Bossa blanca de PVC de 125 micres <b>Especial per a lona</b>	Ample 22 cm	Bobina 500 m	10 bobines

Bosses de PVC blanc ideals per a contenir pòsters de gran format. Al presentar-se en bobina, només cal retallar amb unes estisores la mida de bossa que es necessita.



### CAIXES I TUBS PER A IMPRESSIONS DE GRAN FORMAT

REFERÈNCIA	DESCRIPCIÓ	MIDES	UNITATS CAIXA
<b>CP71.08.15</b>	Caixes cartró per a pòsters	100 x 100 x 800 mm	15
<b>CP71.10.15</b>	Caixes cartró per a pòsters	100 x 100 x 1.000 mm	15
<b>CP71.12.15</b>	Caixes cartró per a pòsters	150 x 150 x 1.200 mm	15
<b>CP72.65.16</b>	Tub de cartró amb tapes de plàstic	65 cm x 7,6 cm Ø	16
<b>CP72.30.16</b>	Tub de cartró amb tapes de plàstic	130 cm x 7,6 cm Ø	16

Caixes i tubs de cartró per a contenir pòsters. Ideal per enviar les impressions d'una forma protegida.

**L-BANNER**



**CV15.03.02**

800 x 1.800 mm



L-Banner doble cara, econòmic i desmuntable.  
Alumini i parts de plàstic. Pes: 2.4 Kg



**CV91.04.10S**

1.200 x 1.650 mm



L-Banner doble i lleuger i ajustable en altura.  
Pes: 1'15 Kg  
Alumini i fibra de vidre.



**CV15.03.01**

600 x 1.840 mm



Banner de tamany reduït.  
Pes: 0'8 Kg  
Alumini i fibra de vidre.



**NW line**



**CV91.05.76S**

900 x 2.150 mm



L-Banner lleuger i portàtil.  
Pes: 1'3 Kg  
Alumini i parts de plàstic.



**X-BANNER**

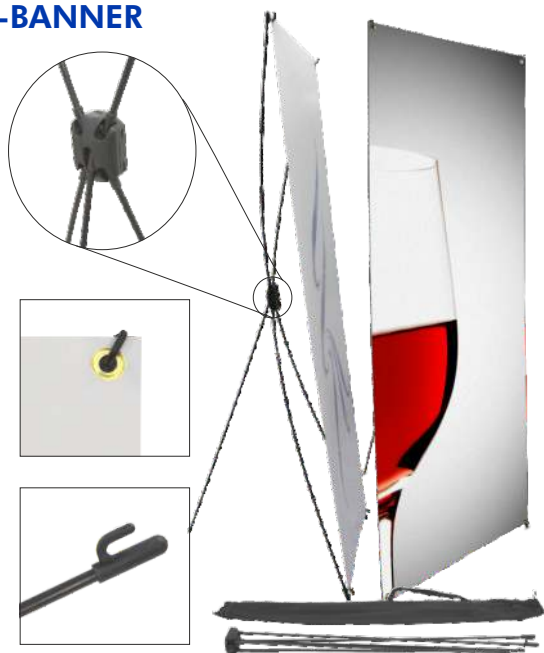

**CV91.04.99**   **CV91.05.00**   **CV91.05.01**

600x1.600 mm   700x1.800 mm   800x2.000 mm



X-Banner lleuger i desmuntable.  
Pes: 0'3 Kg - 0'35 Kg - 0'4 Kg



**CV91.00.07S**   **CV91.01.11S**   **CV91.01.12S**

600x1.595 mm   600x1.800 mm   800x1.800 mm



X-Banner lleuger i desmuntable.  
Pes: 1'35 Kg - 1'55 Kg - 1'65 Kg



**CV20.03.01**   **CV20.03.02**

800x1.980 mm   1.200x1.980 mm



X-Banner lleuger i desmuntable.  
Pes: 1,75 Kg  
Alumini, acer i fibra de vidre.



**Y-BANNER**



CV91.07.02S

1.000 x 2.350 mm



Y-Banner ajustable en altura.  
Alumini i parts de plàstic.  
Pes: 2'3 Kg



CV91.07.03S

1.000 x 2.350 mm



Y-Banner, doble cara, ajustable en altura.  
Alumini i parts de plàstic.  
Pes: 2'8 Kg



CV91.07.04S

1.000 x 2.350 mm x 3 peces



Y-Banner triple que permet l'exposició de 3 gràfics junts o per separat. Els tres banners es connecten entre si mitjançant peces d'unió metàl·liques. Ajustable en altura.  
Alumini i parts de plàstic. Pes: 7 Kg

**BANNER**



CV30.03.01

910 x 2.150 mm

CV91.06.84S

600 x 2.985 mm



Tri-Banner lleuger i desmuntable. Gran tamany d'impressió. Pes: 2.7Kg  
Alumini i parts de plàstic.



CV91.00.10S

600 x 1.700 mm



Expositor de peu creuat. Doble cara.  
Alumini i parts de plàstic.  
Pes: 1'45 Kg

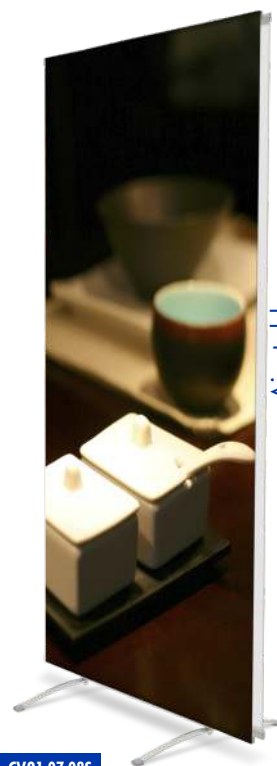

CV91.07.08S

1.000 x 2.000 mm



Expositor de peu. Doble cara.  
Alumini i parts de plàstic.  
Pes: 2,6 Kg

**ROLL UP**



**CV.91.05.68S**   **CV.91.05.69S**   **CV.91.05.70S**  
 400x1.560 mm   400x1.810 mm   400x2.060 mm   
 Banner lleuger i desmuntable.  
 Pes: 1'35 Kg - 1'41 Kg - 1'43 Kg

**CV.91.00.93S**   
 500 x 2.060 mm  
 Expositor enrotllable d'alumini.  
 Pes: 2 Kg.

**CV.91.00.94S**   
 650 x 2.060 mm  
 Expositor enrotllable d'alumini.  
 Pes: 2'05 Kg.



**CV.05.03.00**   
 850 x 2.060 mm  
 Expositor enrotllable d'alumini.  
 Pes: 2'33 Kg.



**CV.05.64.01**   
 850 x 2.060 mm  
 Expositor enrotllable d'alumini amb bossa i caixa individual. Pes: 2'8 Kg



**CV.05.03.02**   **CV.05.03.04**   
 1.000x2.060 mm   1.500x2.060 mm  
 Expositor enrotllable d'alumini.  
 Pes: 2'5 Kg - 3 Kg - 3'5 Kg

**ROLL UP**



**CV91.07.87S** A4 **CV91.07.86S** A3

Mini-Banner desmuntable a una cara.  
Pes: 0'4 Kg - 0'35 Kg  
Alumini i parts de plàstic.



**CV91.07.89S** A4 **CV91.07.88S** A3

Mini-Banner desmuntable a dues cares.  
Pes: 0'6 Kg - 0'55 Kg  
Alumini i parts de plàstic.



**CV91.00.14S**

850 x 2.060 mm

**CV91.04.95S**

1.000 x 2.060 mm

**CV91.04.96S**

1.250 x 2.060 mm

**CV91.04.97S**

1.500 x 2.060 mm



Expositor d'alumini i acer enrotllable. Doble cara.  
Pes: 4'4 Kg - 5'2 Kg - 7'2 Kg - 8 Kg



**CV05.61.02S**

1.500 x 2.145 mm

**CV05.61.01S**

2.000 x 2.145 mm



Banner lleuger i desmuntable d'alta qualitat.  
Amb bossa i caixa individual.



**ROLL UP**



Ajustable

**CV91.00.205**

850 x 2.260 mm



Expositor d'alumini enrotllable i ajustable en altura.  
Pes: 3'15 Kg.

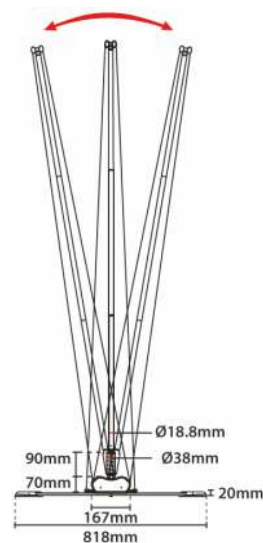

**CV91.04.475**

850 x 2.060 mm



Expositor enrotllable i doble cara per a ús exterior.  
Pes: 7'5 Kg.



**CV91.00.155**

850 x 2.060 mm



**CV91.09.55S**

850 x 2.060 mm



Expositor d'alumini enrotllable. Pes: 5'75Kg  
Disponible en Blanc i Negre.



**CV91.06.82S**

850 x 2.060 mm



**CV91.06.83S**

850 x 2.060 mm



Expositor d'alumini enrotllable en color plata (682S) i en negre (683S). Pes: 3'8 Kg





**CV91.06.59S**

850 x 2.060 mm  

**CV91.06.58S**

850 x 2.060 mm  

Expositor retràctil d'alumini enroscable i ajustable. Pes: 5 Kg  
Disponible en Blanc i Negre.



**CV91.06.57S**

850 x 2.060 mm  

**CV91.06.56S**

850 x 2.060 mm  

Expositor retràctil d'alumini enroscable i ajustable. Pes: 5,2 Kg  
Disponible en Blanc i Negre.



**CV91.06.60S**

850 x 2.060 mm  

**CV91.06.61S**

850 x 2.060 mm  

**CV91.06.62S**

850 x 2.060 mm  

**CV91.06.63S**



850 x 2.060 mm  

Expositor retràctil d'alumini. Pes: 2,83 Kg  
Disponible en 4 colors: Blau, Vermell, Verd i Groc.



**POP UP**





**CV91.05.475** 670 x 2.300 mm (2 peces)  
700 x 2.300 mm (3 peces) 3x3  

Mur promocional **curvat**. Estructura d'alumini.  
Pes: 17'15 Kg. Conté:  
- Maleta tela tipus Trolley.  
- Penjadors / Barres magnètiques.  
- Potes  
- 2 focus d'il.luminació.



**3x3**

**CV91.05.20** 670 x 2.300 mm (2 peces)  
750 x 2.300 mm (3 peces) 3x3  

Mur promocional **recte**. Estructura d'alumini.  
Pes: 17'15 Kg. Conté:  
- Maleta tela tipus Trolley.  
- Penjadors / Barres magnètiques.  
- Potes  
- 2 focus d'il.luminació.



**4x3**

**CV10.51.95** 670 x 2.300 mm (2 peces)  
700 x 2.300 mm (4 peces) 4x3  

Mur promocional **curvat**. Estructura d'alumini.  
Pes: 21'70 Kg. Conté:  
- Maleta tela tipus Trolley.  
- Penjadors / Barres magnètiques.  
- Potes  
- 2 focus d'il.luminació.



**CV91.05.135** 670 x 2.300 mm (2 peces)  
750 x 2.300 mm (4 peces) 4x3  

Mur promocional **recte**. Estructura d'alumini.  
Pes: 21'7 Kg. Conté:  
- Maleta tela tipus Trolley.  
- Penjadors / Barres magnètiques.  
- Potes  
- 2 focus d'il.luminació.

**POP UP**



**NW line**

**3x3**

**CV.35.03.04S**

670 x 2.290 mm (2 peces)  
750 x 2.290 mm (3 peces)

3x3



Mur promocional **curvat**. Estructura d'alumini.  
Pes: 32'25 Kg. Conté:  
- Maleta tela tipus Trolley.  
- Penjadors / Barres magnètiques.  
- Potes  
- 2 focus d'il.luminació.



**NW line**

**CV.35.03.05S**

670 x 2.290 mm (2 peces)  
700 x 2.290 mm (3 peces)

3x3



Mur promocional **recte**. Estructura d'alumini.  
Pes: 32'25 Kg. Conté:  
- Maleta tela tipus Trolley.  
- Penjadors / Barres magnètiques.  
- Potes  
- 2 focus d'il.luminació.



**NW line**

**3x4**

**CV.35.03.06S**

670 x 2.290 mm (2 peces)  
700 x 2.290 mm (4 peces)

4x3



Mur promocional **curvat**. Estructura d'alumini.  
Pes: 36'3 Kg. Conté:  
- Maleta tela tipus Trolley.  
- Penjadors / Barres magnètiques.  
- Potes  
- 2 focus d'il.luminació.



**NW line**

**CV.35.03.07S**

670 x 2.290 mm (2 peces)  
750 x 2.290 mm (4 peces)

4x3



Mur promocional **recte**. Estructura d'alumini.  
Pes: 36'3 Kg. Conté:  
- Maleta tela tipus Trolley.  
- Penjadors / Barres magnètiques.  
- Potes  
- 2 focus d'il.luminació.

**POP UP**

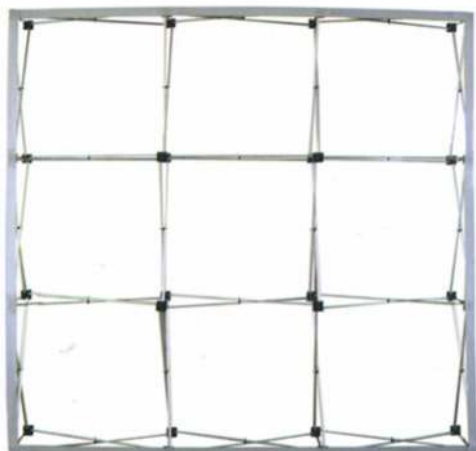

**NW**  
line



**CV.35.03.01**

**CV.35.03.02**

**CV.35.03.03S**

2.290 x 2.290 mm

3x3

3.030 x 2.290 mm

4x3

3.800 x 2.290 mm

5x3



Mur promocional recte. El gràfic pot ser substituït de forma ràpid gràcies al seu sistema per velcro. Fabricat en alumini i acabat en color plata.

Pes: 140 Kg - 15'5 Kg - 17,16 Kg

Conté:

- Maleta tela tipus Trolley, Rotlle de velcro i 2 focus d'il.luminació.

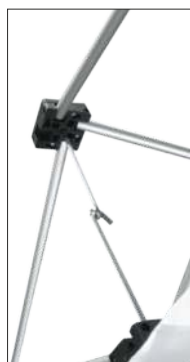
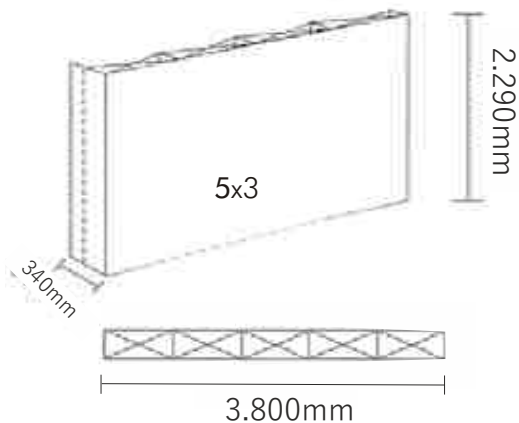
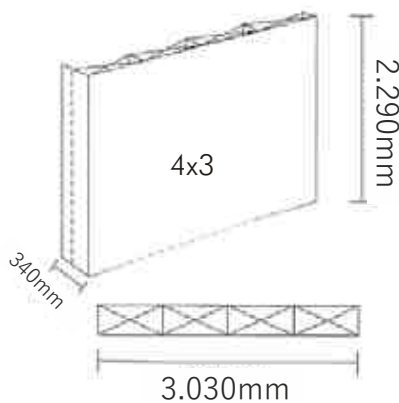
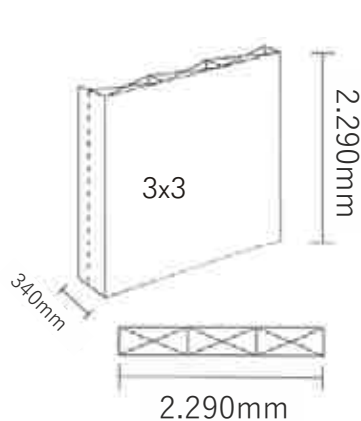

## TOTEM DE LLUM



**CV91.01.17S**

500 x 700 mm



**CV91.03.58S**

700 x 1.000 mm



Totem corbat Iluminós per a paret. Perfil d'alumini sistema d'obertura "click" i tapes d'acer.



**CV91.02.21S**

500 x 1.600 mm

**CV91.02.22S**

600 x 1.800 mm

**CV91.02.23S**

700 x 2.000 mm



Totem corbat Iluminós. Doble cara i base d'acer. Pintat en color gris.



## MARC DE LLUM



**CV91.32.02S**

A0



**CV91.32.03S**

A1



**CV91.32.04S**

A2



**CV91.32.05S**

A3



**CV91.32.06S**

A4



Marc Iluminós de perfil reduït a una cara. Construït en perfileria d'alumini. Il·luminació mitjançant LEDS de llum. Sistema d'obertura "Click".



## FRAMES



<b>CV.50.03.01</b>	<b>CV.50.03.02</b>	<b>CV.50.03.03</b>	<b>CV.50.03.04</b>	<b>CV.50.03.05</b>
A4	A3	A2	500 x 700 mm	700 x 1.000 mm

Marc de pared o per a penjar del sostre, fabricats en alumini anoditzat amb motllura extrusionada de gran resistència. Inclou plàstic antirreflectant a la part frontal per una millor conservació del gràfic. Apta per a exterior o interior. Fàcil muntatge i desmuntatge gràcies al seu sistema d'obertura "click". Es subministra amb penjadors.

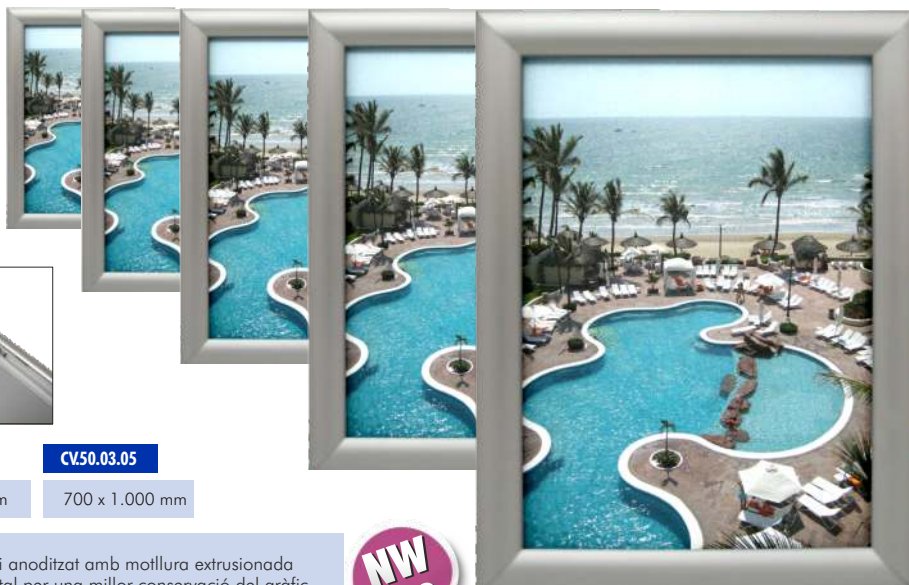

## SUPORTS D'ALUMINI



**CV.55.03.01**

500 x 700 mm



Cavallet a una cara. Apta per ús interior i exterior. Fabricat en alumini.



**CV.55.03.02**

500 x 700 mm

**CV.55.03.03**

700 x 1.000 mm



Cavallet a doble cara. Apta per ús interior i exterior. Fabricat en alumini.



**CV.55.03.05S**

700 x 1000 mm



Cavallet basculant a doble una cara. Apta per ús interior i exterior. Fabricat en alumini.



## SUPORTS D'ALUMINI



32mm



**CV91.01.60S**

700 x 1.000 mm

Panel a una cara amb rodes de transport i suport porta-fulletons. Fabricat en alumini. Disponible amb les següents configuracions de porta-fulletons: 6 caixetins A6 o 4 caixetins A5 o 3 caixetins A4.



**CV91.02.16S**

4 x DIN-A3

Columna gràfica amb marcs a una cara. Apta per a ús intern o extern. Fabricat en alumini.



**CV91.01.59S**

A4



**CV91.01.58S**

A3



Atril. Disponible en A3 i A4, ambdós amb possibilitat de posició alçada o plantada. Fabricat en alumini i parts de plàstic.



**CV91.04.30S**

2.100 x 2.000 mm



Sistema d'exhibició fabricat en alumini i compost de 4 panells i suports metàl·lics per a penjar les impressions en l'estructura mitjançant imants. Pes: 35 Kg. Components:

- Dues bases rodones d'acer de 300mm de diàmetre.
- Dos postes d'alumini de 120mm de diàmetre i 2.000mm d'altura.
- Quatre marcs d'alumini (700x1.000mm).
- Dos focus.
- Vuit panells per a les impressions.
- Connectors.





## TAULELL PROMOCIONAL



**CV91.04.93S**

1250 x 950x 200 mm



Mostrador de fusta i alumini per a promocions pel punt de venda provist de portes corredisses i clau. Pes: 30'2 Kg.

1: 1.004 x 858 mm  
2: 322 x 858 mm



**CV90.03.01**

1.750 x 980 mm



Mostrador de fusta, alumini i parts de plàstic per a promocions pel punt de venda.



3

2

1

2

1: 1.004 x 858 mm  
2: 322 x 858 mm  
3: 770 x 282 mm

**CV91.06.75S**

825 x 2.100 mm



Mostrador per a promocions al punt de venda totalment desmuntable.  
Pes: 8'5 Kg.



**CV90.03.05S**

780 x 2.120 mm



Mostrador per a promocions pel punt de venda. Totalment desmuntable, consta de tres baldes en poliestirè blanc, un frontal de color blanc, tubs i un dintell blanc. Àrea gràfica: Superior: 740 x 240 mm. Inferior: 1.800 x 880 mm.

## OUTDOOR BANNER



**CV.91.00.265**

450 x 1.600 mm



Outdoor Banner de varnilles d'alumini i base de plàstic per omplir-la amb aigua. Pes: 2'85 Kg



**CV.91.07.685**

850 x 2.500 mm



Outdoor Banner de varnilles d'alumini i base de plàstic per omplir-la amb aigua. Doble cara. Pes: 14'2 Kg



**CV.91.08.005**

800 x 1.800 - 2.300 mm



Outdoor Banner de varnilles d'alumini i base de plàstic per omplir-la amb aigua. Adjustable en altura fins a 2.300 mm. Pes: 2 Kg.



**CV.91.04.53S**

**CV.91.04.54S**

Ø40 x 450 mm

Ø40 x 600 mm

Barres d'alumini per a subjecció de lones.



**CV.91.00.27S**

300 x 2000 (x2) mm



Outdoor Banner de varnilles d'alumini i base de plàstic per omplir-la amb aigua. A una o dues cares. Pes: 2,30-3 Kg.



**CV.91.00.29S**

800 x 1900 mm



Outdoor Banner de varnilles d'alumini i base de plàstic per omplir-la amb aigua. Pes: 1,8 Kg.



**CV91.05.485**

2410 x 900 mm



Banner de barrera que consisteix en estructura d'alumini i ganxos per al gràfic. No necessita muntatge. Per a ús interior i exterior de "curt" termini.



**CV91.00.305**

3000 x 2000/2500 mm



Banner outdoor de doble cara. Estructura d'alumini i base de plàstic per a omplir-la d'aigua. A una o dues cares.  
Pes: 11,5 Kg



**CARPES OUTDOOR**

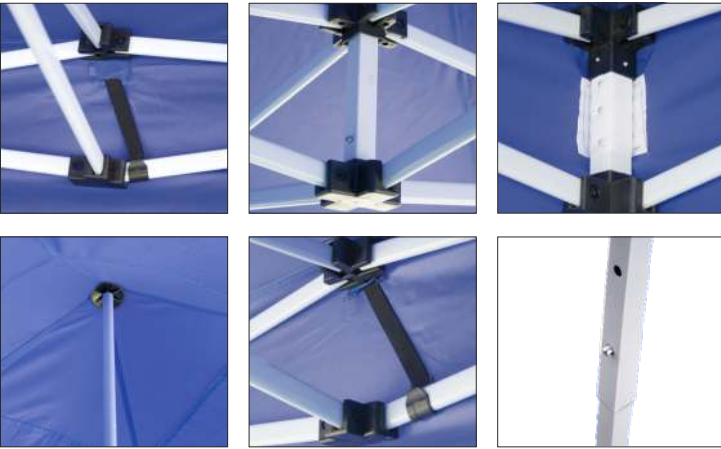

**CV91.01.81S**

**CV91.01.82S**

**CV91.01.83S**

2.000 x 2.000 mm



2.000 x 2.000 mm



2.000 x 2.000 mm



Carpa per a exteriors realitzada en acer pintat en blanc de fàcil muntatge. Disponible en tres colors.

**2x2m**



**3x3m**



**CV91.08.18S**

**CV91.08.17S**

3.000 x 3.000 mm



3.000 x 3.000 mm



Carpa per a exteriors súper econòmica realitzada en acer pintat en blanc de fàcil muntatge. Disponible en dos colors.





EL QUE NECESSITIS, T'HO **SUBMINISTREM**



**Tel: 93 685 97 00**

**[www.set.es](http://www.set.es) - [set@set.es](mailto:set@set.es)**

**C/ Ramon de Trinxeria, 8 - Pol. Ind. "El Pla"**

**08980 Sant Feliu de Llobregat**

**BARCELONA**

**[www.setprintpro.es](http://www.setprintpro.es)**